

REV.	Description	REV.	Description
0.0	首次发行		
	陈珍珍 2024/7/11		
1.0	调整安装步骤		
	陈珍珍 2024/7/24		

描述	快速安装指南 TSYS-HS51 多语言版 SolaX 01 版				浙江艾罗网络能源技术股份有限公司 SolaX Power Network Technology (Zhejiang) Co., Ltd.
料号	320102132801				
单位	mm	页次			

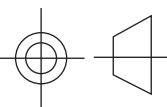
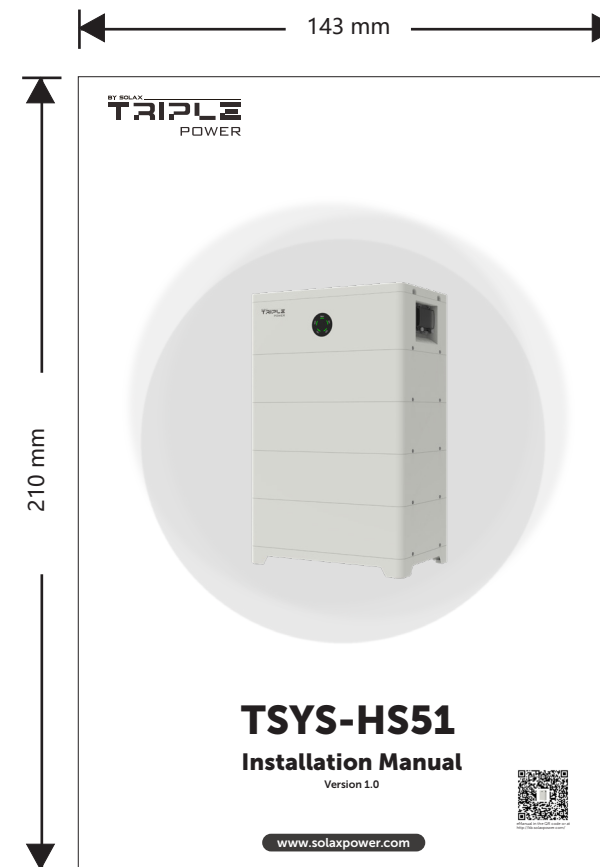
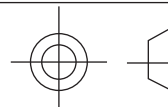

- 技术要求:**
- 封面封底 157g 铜版纸覆哑膜彩打, 内部纸 80g 双胶纸黑白印刷, 正反打印;
 - 装订方式: 内页大于 60 页时须胶装;
 - 未注尺寸公差按 ± 3 mm;
 - 图面、字体印刷清晰、无偏移、无毛边、不起边、油墨不脱落;
 - 黑色字体颜色为 PANTONE BLACK C, 无边框, 底色为白色;
 - 符合 ROHS 要求。

描述	快速安装指南 TSYS-HS51 多语言版 SolaX 01 版			设计	陈珍珍 2024/7/24
				审核	刘国庆 2024/7/24
材料	双胶纸			核准	施鑫淼 2024/7/24
料号	320102132801			 浙江艾罗网络能源技术股份有限公司	
单位	mm	页次			



TSYS-HS51

Installation Manual

Version 1.0

www.solaxpower.com



Scan QR in the link code or at <http://kb.solaxpower.com/>

Table of Contents

Safety.....	1
Sicherheit.....	4
Sécurité.....	7
Seguridad.....	10
Segurança.....	13
Veiligheid.....	16
Sicurezza.....	19
Bezpieczeństwo.....	22
Bezpečnost.....	25
Säkerhet.....	28
Siguranță.....	31
Безопасност.....	34
Sikkerhed.....	37
Ασφάλεια.....	40
Ohutus.....	43
Turvallisuus.....	46
Sigurnost.....	49
Biztonság.....	52
Sauga.....	55
Drošība.....	58
Bezpečnosť.....	61
Bezpečnosť.....	64
Güvenlik.....	67
Segurança.....	70
Installation.....	73













General Notice

1. Contents may be periodically updated or revised. SolaX reserves the right to make improvements or changes in the product(s) and the program(s) described in this manual without the prior notice.
2. The installation and maintenance can only be performed by qualified personnel who:
 - Are licensed and/or satisfy state and local jurisdiction regulations;
 - Have good knowledge of this manual and other related documents.
3. Before installing the device, carefully read, fully understand and strictly follow the detailed instruction of the user manual and other related regulations. SolaX shall not be liable for any consequences caused by the violation of the storage, transportation, installation, and operation regulations specified in this document and the user manual.
4. Use insulated tools when installing the device. Individual protective tools must be worn during installation, electrical connection and maintenance.
5. Please visit the website www.solaxpower.com of SolaX for more information.

Safety Instruction

For safety reasons, installers are responsible for familiarizing themselves with the contents of the Manual and all warnings before performing installation.

Descriptions of Labels

	CE mark of conformity		TUV certification
	RCM mark of conformity		Additional grounding point
	The battery system must be disposed of at a proper facility for environmentally-safe recycling		Caution, risk of danger
	The Battery pack may explode		Caution, risk of electric shock
	Read the enclosed documentations		Keep the battery system away from children
	Keep the battery system away from open flames or ignition systems		Do not dispose of the Battery pack together with household waste.
	Do not dispose of the Battery pack together with household waste.		

General Safety Precautions

1. Overvoltage or wrong wiring may damage the Battery pack and cause combustion which may be extremely dangerous;
2. Leakage of electrolytes or flammable gas may be occurred due to any type of product breakdown;
3. Do not install the Battery pack in places where flammable and combustible materials are stored, and in which an explosive atmosphere is present;
4. The Battery pack wiring must be carried out by qualified personnel;
5. Battery pack must be serviced by qualified personal;
6. Ensure that the grounding cable is connected before handling the Battery pack.

Battery Handling Guide

Do's

- DO keep the Battery pack away from flammables materials, heat sources, and water sources;
- DO keep the Battery pack out of reach of children and animals;
- DO practice proper battery storage by keeping the Battery pack in a clean environment, free of dust, dirt and debris;
- DO store the Battery pack in a cool and dry place;
- DO seal the outer cable connection hole to prevent ingress of foreign objects;
- DO confirm that the wiring of the device must be correct.
- DO install the device according to the local standards and regulations.

Don'ts

- DON'T expose the Battery pack to an open flame, or the temperature in excess of 140 °F /60°C ;
- DON'T install or operate the Battery pack in places where there is excessive moisture or liquids;
- DON'T place the Battery pack in a high-voltage environment;
- DON'T disconnect, disassemble or repair the device by unqualified personnel. Only a qualified personnel is allowed to handle, install and repair the device;
- DON'T damage the device by dropping, deforming, impacting, cutting or penetrating with a sharp object. Otherwise, it may cause a fire or leakage of electrolytes;
- DON'T touch the device if liquid spill on it. There is a risk of electric shock;
- DON'T step on the packaging or the device may be damaged;
- DON'T place any objects on top of the Battery pack;
- DON'T charge or discharge a damaged Battery pack;
- DON'T dispose of the Battery pack in a fire. It may cause leakage or rupture;
- DON'T mix different types or makes of the Battery pack. It may cause leakage or rupture, resulting in personal injury or property damage.

Response to Emergency Situations

In case the Battery pack leaks electrolyte or any other chemical materials, or gas may be generated due to the leakage of Battery pack, be sure to avoid contact with the discharge at all times. In case of accidentally coming into contact with them, please do as follows:

- In case of inhalation: Leave the contaminated area immediately, and seek medical attention at once;
- In case of contact with eyes: Rinse eyes with running water for 15 minutes, and seek medical attention;
- In case of contact with skin: Wash the contacted area thoroughly with soap, and seek medical attention;
- In case of ingestion: Induce vomiting, and seek medical attention.

If a fire breaks out where the Battery pack is installed, please do as follows:

- In case the Battery pack is charging when the fire breaks out, provide it is safe to do so, disconnect the Battery pack circuit break to shut off the power charge;
- In case the device is not on fire yet, use a Class ABC fire extinguisher or a carbon dioxide extinguisher to extinguish the fire;
- If the Battery pack catches fire, do not try to put out the fire, and evacuate immediately.
- The Battery pack may catch fire when it is heated above 302 °F /150°C ; and in case of catching fire, it will produce noxious and poisonous gas, DO not approach and keep away.

Effective ways to deal with accidents

- In case of the damaged Battery pack, place it into a segregated place, and call the local fire department at the place where the user lives or qualified personnel.
- If any part of the Battery pack, or wiring is submerged, DO stay out of the water and DON'T touch anything; If the Battery pack gets wet, DON'T touch it.
- If the Battery pack is damaged, DON'T use it. Otherwise, it may result in both personal injury and property damage.
- DON'T use the submerged Battery pack again, and contact the qualified personnel for assistance.
- DO contact SolaX immediately for assistance if the user suspects that the Battery pack is damaged.

Allgemeiner Hinweis













Inhalt kann regelmäßig aktualisiert oder überarbeitet werden. SolaX behält sich das Recht vor, Verbesserungen oder Änderungen an dem/den in diesem Handbuch beschriebenen Produkt(en) und Programm(en) ohne vorherige Ankündigung vorzunehmen.

- Die Installation und Wartung darf nur von qualifiziertem Personal durchgeführt werden, das:
 - als solche zugelassen sind und/oder die Vorschriften der staatlichen und lokalen Gesetzgebung erfüllen;
 - gute Kenntnisse dieses Handbuchs und anderer damit zusammenhängender Dokumente haben.
- Lesen Sie vor der Installation des Geräts die ausführlichen Anweisungen des Benutzerhandbuchs und anderer damit zusammenhängender Vorschriften sorgfältig durch, machen Sie sich mit ihnen vertraut und befolgen Sie sie genau. SolaX haftet nicht für Folgen, die durch die Verletzung der in diesem Dokument und im Benutzerhandbuch angegebenen Lager-, Transport-, Installations- und Betriebsvorschriften entstehen.
- Benutzen Sie bei der Installation des Geräts isolierte Werkzeuge. Bei der Installation, dem elektrischen Anschluss und der Wartung muss individuelle Schutzausrüstung getragen werden.
- Besuchen Sie bitte die Website www.solaxpower.com von SolaX für weitere Informationen.

Sicherheitsanleitung

Aus Sicherheitsgründen sind Installateure dafür verantwortlich, sich vor der Installation mit dem Inhalt dieses Handbuchs und allen Warnhinweisen vertraut zu machen.

Beschreibungen der Etiketten

	CE-Kennzeichnung		TÜV-Zertifikat
	RCM-Zeichen		Zusätzlicher Erdungspunkt
	Das Batteriesystem muss bei einer geeigneten Einrichtung zum umweltgerechten Recycling entsorgt werden.		Vorsicht, Gefahrenrisiko
	Das Batteriemodul kann explodieren.		Vorsicht, Stromschlaggefahr
	Lesen Sie die beigelegten Dokumente		Halten Sie das Batteriesystem von Kindern fern.
	Halten Sie das Batteriesystem von offenem Feuer oder Zündquellen fern.		Entsorgen Sie das Batteriemodul nicht mit dem Hausmüll.
	Entsorgen Sie das Batteriemodul nicht mit dem Hausmüll.		

Allgemeine Sicherheitshinweise

1. Überspannung oder falsche Verkabelung können das Batteriemodul beschädigen und eine Verbrennung verursachen, die äußerst gefährlich sein kann.
2. Bei jeder Art von Produktausfall kann es zum Austreten von Elektrolyten oder brennbaren Gasen kommen.
3. Installieren Sie das Batteriemodul nicht an Orten, an denen entflammbare und brennbare Materialien gelagert werden und an denen eine explosionsfähige Atmosphäre vorhanden ist.
4. Die Verkabelung des Batteriemoduls muss von qualifiziertem Personal durchgeführt werden.
5. Das Batteriemodul muss von qualifiziertem Personal gewartet werden.
6. Stellen Sie sicher, dass das Erdungskabel angeschlossen ist, bevor Sie das Batteriemodul handhaben.

Leitfaden zum Umgang mit der Batterie

Tun Sie

- Halten Sie das Batteriemodul von brennbaren Materialien, Wärmequellen und Wasserquellen fern.
- Bewahren Sie das Batteriemodul außerhalb der Reichweite von Kindern und Tieren auf.
- Praktizieren Sie eine ordnungsgemäße Batterielagerung, indem Sie das Batteriemodul in einer sauberen Umgebung aufbewahren, die frei von Staub, Schmutz und Ablagerungen ist.
- Lagern Sie das Batteriemodul an einem kühlen und trockenen Ort.
- Verschließen Sie die äußere Kabelanschlussbohrung, um das Eindringen von Fremdkörpern zu verhindern.
- Stellen Sie sicher, dass die Verdrahtung des Geräts korrekt erfolgt ist.
- Installieren Sie das Gerät gemäß den örtlichen Normen und Vorschriften.

Tun Sie nicht

- Setzen Sie das Batteriemodul NICHT offenem Feuer oder Temperaturen über 140 °F/60 °C aus.
- Installieren oder betreiben Sie das Batteriemodul NICHT an Orten mit übermäßiger Feuchtigkeit oder Flüssigkeiten.
- Platzieren Sie das Batteriemodul NICHT in einer Hochspannungsumgebung.
- Trennen, zerlegen oder reparieren Sie das Gerät NICHT durch unqualifiziertes Personal. Nur qualifiziertes Personal darf das Gerät handhaben, installieren und reparieren.
- Beschädigen Sie das Gerät NICHT, indem Sie es fallen lassen, verformen, darauf schlagen, schneiden oder mit einem scharfen Gegenstand durchdringen. Andernfalls kann es zu einem Brand oder zum Austreten von Elektrolyten kommen.
- Berühren Sie das Gerät NICHT, wenn Flüssigkeit darauf verschüttet wurde. Es besteht die Gefahr eines Stromschlags.
- Treten Sie NICHT auf die Verpackung, ansonsten kann das Gerät beschädigt werden.
- Stellen Sie keine Gegenstände auf das Batteriemodul.
- Laden oder entladen Sie ein beschädigtes Batteriemodul NICHT.
- Werfen Sie das Batteriemodul nicht ins Feuer. Es kann zu Lecks oder Rissen kommen.
- Mischen Sie keine unterschiedlichen Typen oder Fabrikate des Batteriemoduls. Dies kann zu Lecks oder Rissen führen, was zu Personen- oder Sachschäden führen kann.

Falls aus dem Batteriemodul Elektrolyt oder andere chemische Materialien austreten oder Gas aufgrund des Auslaufens des Batteriemoduls entstehen kann, vermeiden Sie jederzeit den Kontakt mit dem austretenden Material. Falls Sie versehentlich damit in Kontakt kommen, gehen Sie bitte wie folgt vor:

- Bei Einatmen: Verlassen Sie sofort den kontaminierten Bereich und suchen Sie sofort einen Arzt auf.
- Bei Augenkontakt: Spülen Sie die Augen 15 Minuten lang mit fließendem Wasser aus und suchen Sie einen Arzt auf.
- Bei Hautkontakt: Waschen Sie den kontaktierten Bereich gründlich mit Seife und suchen Sie einen Arzt auf.
- Bei Verschlucken: Führen Sie ein Erbrechen herbei und suchen Sie sofort einen Arzt auf.

Wenn am Einbauort des Batteriemoduls ein Feuer ausbricht, gehen Sie bitte wie folgt vor:

- Falls das Batteriemodul geladen wird, wenn das Feuer ausbricht, trennen Sie, sofern dies gefahrlos möglich ist, den Trennschalter des Batteriemoduls, um die Stromladung zu unterbrechen.
- Falls das Gerät noch nicht brennt, verwenden Sie einen Feuerlöscher der Klasse ABC oder einen Kohlendioxidlöscher, um das Feuer zu löschen.
- Wenn das Batteriemodul in Brand gerät, versuchen Sie bitte nicht, das Feuer zu löschen, und evakuieren den Bereich sofort.
- Das Batteriemodul kann Feuer fangen, wenn es über 302 °F/150 °C erhitzt wird; im Falle eines Brandes entstehen schädliche und giftige Gase. Nähern Sie sich nicht und halten Sie sich fern.

Effektiver Umgang mit Unfällen

- Im Falle eines beschädigten Batteriemoduls bringen Sie es an einem abgelegenen Ort unter und rufen Sie die örtliche Feuerwehr am Wohnort des Benutzers oder qualifiziertes Personal an.
- Wenn ein Teil des Batteriemoduls oder der Verkabelung untergetaucht ist, bleiben Sie NICHT im Wasser und berühren Sie nichts; wenn das Batteriemodul nass wird, berühren Sie es NICHT.
- Wenn das Batteriemodul beschädigt ist, verwenden Sie es NICHT. Andernfalls kann es zu Personen- und Sachschäden kommen.
- Verwenden Sie das untergetauchte Batteriemodul NICHT mehr und wenden Sie sich an qualifiziertes Personal.
- Wenden Sie sich sofort an SolaX, um Unterstützung zu erhalten, wenn der Benutzer vermutet, dass das Batteriemodul beschädigt ist.

Avis général













Le contenu peut être périodiquement mis à jour ou révisé. SolaX se réserve le droit d'apporter des améliorations ou des modifications au(x) produit(s) et au(x) programme(s) décrit(s) dans ce manuel sans préavis.

2. L'installation et le la maintenance ne peuvent être effectués que par du personnel qualifié qui:
 - sont agréés et/ou satisfont aux exigences de la réglementation nationale et locale ;
 - ont une bonne connaissance de ce manuel et des autres documents connexes.
3. Avant d'installer l'appareil, lisez attentivement, comprenez parfaitement et suivez strictement les instructions détaillées du manuel d'utilisation et d'autres réglementations connexes. SolaX ne sera pas responsable des conséquences causées par la violation de la réglementation concernant le stockage, le transport, l'installation et l'exploitation spécifiées dans ce document et le manuel d'utilisation.
4. Utiliser des outils isolés lors de l'installation de l'appareil. Des outils de protection individuels doivent être portés lors de l'installation, du raccordement électrique et de la maintenance.
5. Veuillez visiter le site Web www.solaxpower.com de SolaX pour obtenir de plus amples informations.

Consignes de sécurité

Les installateurs sont tenus de se familiariser avec le contenu de ce Manuel et de tous les avertissements avant de procéder à l'installation, afin d'assurer un niveau de sécurité maximum.

Descriptions des étiquettes

	Marquage CE de conformité		Homologation TÜV
	Marquage RCM de conformité		Point de mise à la terre supplémentaire
	La batterie doit être mise au rebut dans une installation appropriée afin qu'un recyclage respectueux de l'environnement soit effectué		Attention, risque de danger
	Le module de batterie peut exploser		Attention, risque de choc électrique
	Lire la documentation jointe		Gardez la batterie hors de portée des enfants
	Tenez la batterie éloignée des flammes nues et de tout système d'inflammation		Ne pas jeter le module de batterie avec les ordures ménagères.
	Ne pas jeter le module de batterie avec les ordures ménagères.		

Consignes générales de sécurité

1. Une surtension ou un câblage incorrect peut endommager le module de batterie et provoquer une combustion qui peut être extrêmement dangereuse ;
2. Des fuites d'électrolytes ou de gaz inflammables peuvent se produire en raison de tout type de panne du produit ;
3. N'installez pas le module de batterie dans des endroits où des matériaux inflammables et combustibles sont stockés et dans lesquels une atmosphère explosive est présente ;
4. Le câblage du module de batterie doit être effectué par du personnel qualifié ;
5. Le module de batterie doit être entretenu par du personnel qualifié ;
6. Assurez-vous que le câble de mise à la terre est connecté avant de manipuler le module de batterie.

Guide de manipulation de la batterie

À faire

- Tenir le module de batterie éloigné des matériaux inflammables, des sources de chaleur et des sources d'eau ;
- Tenir le module de batterie hors de portée des enfants et des animaux ;
- Pratiquer un stockage approprié de la batterie en gardant le module de batterie dans un environnement propre, exempt de poussière, de saleté et de débris ;
- Stocker le module de batterie dans un endroit frais et sec ;
- Sceller le trou de connexion du câble extérieur pour empêcher l'entrée de corps étrangers ;
- Confirmer que le câblage de l'appareil est correct ;
- Installer l'appareil conformément aux normes et réglementations locales.

À ne pas faire

- Ne PAS exposer le module de batterie à une flamme nue ou à une température supérieure à 60 °C (140 °F) ;
- Ne PAS installer ou utiliser le module de batterie dans des endroits où il y a une humidité ou des liquides excessifs ;
- Ne PAS placer le module de batterie dans un environnement à haute tension ;
- Ne PAS faire débrancher, démonter ou réparer l'appareil par du personnel non qualifié. Seul le personnel qualifié est autorisé à manipuler, installer et réparer l'appareil ;
- Ne PAS endommager l'appareil en le faisant tomber, en le déformant, en le frappant, en le coupant ou en le pénétrant avec un objet pointu. Sinon, cela pourrait provoquer un incendie ou une fuite d'électrolytes ;
- Ne PAS toucher l'appareil si du liquide est renversé dessus. Un risque d'électrocution est présent ;
- Ne PAS marcher sur l'emballage, sinon l'appareil pourrait être endommagé ;
- Ne PAS poser d'objet sur le module de batterie ;
- Ne PAS charger ou décharger un module de batterie endommagé ;
- Ne PAS jeter le module de batterie au feu. Cela pourrait provoquer une fuite ou une rupture ;
- Ne PAS mélanger différents types ou marques de module de batterie. Cela pourrait provoquer une fuite ou une rupture, entraînant des blessures ou des dommages matériels.

Réactions face à des situations d'urgence

Si de l'électrolyte ou toute autre matière chimique fuit du module de batterie, ou si du gaz peut être généré en raison de la fuite du module de batterie, assurez-vous d'éviter tout contact avec la décharge à tout moment. En cas de contact accidentel avec ces matières, veuillez procéder comme suit :

- En cas d'inhalation : quittez immédiatement la zone contaminée et consultez immédiatement un médecin ;
- En cas de contact avec les yeux : rincez les yeux à l'eau courante pendant 15 minutes et consultez un médecin ;
- En cas de contact avec la peau : lavez soigneusement la zone touchée avec du savon et consultez un médecin ;
- En cas d'ingestion : faites vomir la personne concernée et consultez un médecin.

Si un incendie se déclare à l'endroit où le module de batterie est installé, procédez comme suit :

- Dans le cas où le module de batterie est en charge lorsque le feu se déclare, à condition que cela soit sûr, déconnectez le disjoncteur du module de batterie pour couper la charge électrique ;
- Si l'appareil n'est pas encore en feu, utilisez un extincteur de classe ABC ou un extincteur à dioxyde de carbone pour éteindre le feu ;
- Si le module de batterie s'enflamme, n'essayez pas d'éteindre le feu et évacuez immédiatement.
- Le module de batterie peut prendre feu lorsqu'il est chauffé au-dessus de 150 °C (302 °F) ; et en cas d'incendie, il produira des gaz nocifs et toxiques, ne vous approchez pas et tenez-vous à l'écart.

Moyens efficaces de gérer les accidents

- Si le module de batterie est endommagé, placez-le dans un endroit isolé et appelez le service d'incendie local du lieu de résidence de l'utilisateur ou le personnel qualifié ;
- Si une partie quelconque du module de batterie ou du câblage est immergé, ne PAS toucher à l'eau et ne PAS toucher à quoi que ce soit ; si le module de batterie est mouillé, ne PAS le toucher ;
- Si le module de batterie est endommagé, NE PAS L'UTILISER. Sinon, cela pourrait entraîner des blessures corporelles et des dommages matériels ;
- N'utilisez PAS à nouveau un module de batterie immergé et contactez le personnel qualifié pour obtenir de l'aide ;
- Contactez immédiatement SolaX pour obtenir de l'aide si l'utilisateur soupçonne que le module de batterie est endommagé.

Seguridad













Aviso general

1. Los contenidos pueden actualizarse o revisarse periódicamente. SolaX se reserva el derecho de realizar cambios o mejoras en los productos y programas descritos en el presente manual sin previo aviso.
2. La instalación y la el mantenimiento solo pueden ser realizados por personal cualificado que:
 - Tienen licencia o cumplen con las regulaciones de la jurisdicción estatal y local.
 - Tienen un buen conocimiento del presente manual y otros documentos relacionados.
3. Antes de instalar el dispositivo, lea con atención, comprenda bien y siga estrictamente las instrucciones detalladas del manual de usuario y otras normas relacionadas. SolaX no será responsable de las consecuencias causadas por el incumplimiento de las normas de almacenamiento, transporte, instalación y funcionamiento especificadas en este documento y el manual de usuario.
4. Utilice herramientas aisladas cuando instale el dispositivo. Se deben usar herramientas de protección individual durante la instalación, la conexión eléctrica y el mantenimiento.
5. Para obtener más información, visite el sitio web de SolaX www.solaxpower.com.

Instrucción de seguridad

Por razones de seguridad, los instaladores son responsables de familiarizarse con el contenido del manual y todas las advertencias antes de realizar la instalación.

Descripciones de etiquetas

	Marcado CE de conformidad		Certificación TÜV
	Marcado RCM de conformidad		Marcado UKCA de conformidad
	El sistema de batería debe desecharse en una instalación adecuada para un reciclaje seguro para el medio ambiente.		Precaución: riesgo de peligro
	El módulo de batería puede explotar.		Precaución: riesgo de descarga eléctrica
	Lea la documentación anexa		Mantenga el sistema de batería fuera del alcance de los niños.
	Mantenga el sistema de batería alejado de llamas abiertas o sistemas de ignición.		No deseche el módulo de batería junto con la basura doméstica.
	No deseche el módulo de batería junto con la basura doméstica.		

Precauciones generales de seguridad

1. La sobretensión o el cableado incorrecto pueden dañar el módulo de batería y provocar una combustión que puede ser extremadamente peligrosa.
2. Se pueden producir fugas de electrolitos o gases inflamables debido a cualquier tipo de avería del producto.
3. No instale el módulo de batería en lugares donde se almacenen materiales inflamables y combustibles y en los que exista una atmósfera explosiva.
4. El cableado del módulo de batería debe ser realizado por personal cualificado.
5. El módulo de batería debe ser reparado por personal cualificado.
6. Asegúrese de que el cable de conexión a tierra esté conectado antes de manipular el módulo de batería.

Guía de manipulación de la batería

Qué debe hacer

- DEBE mantener el módulo de batería alejado de materiales inflamables, fuentes de calor y fuentes de agua.
- DEBE mantener el módulo de batería fuera del alcance de los niños y los animales.
- DEBE usar un almacenamiento adecuado para la batería manteniendo el módulo de batería en un ambiente limpio, libre de polvo, suciedad y desechos.
- DEBE guardar el módulo de batería en un lugar fresco y seco.
- DEBE sellar el orificio de conexión del cable exterior para evitar la entrada de objetos extraños.
- DEBE confirmar que el cableado del dispositivo es correcto.
- DEBE instalar el dispositivo de acuerdo con las normas y regulaciones locales.

Qué no debe hacer

- NO DEBE exponer el módulo de batería a una llama abierta ni a una temperatura superior a 60 °C/140 °F.
- NO DEBE instalar ni utilizar el módulo de batería en lugares donde haya exceso de humedad o líquidos.
- NO DEBE colocar el módulo de batería en un entorno de alto voltaje.
- NO DEBE dejar que el personal no cualificado desconecte, desmonte o repare el dispositivo. Solo personal cualificado puede manipular, instalar y reparar el dispositivo.
- NO DEBE dañar el dispositivo al dejarlo caer, deformarlo, golpearlo, cortarlo o penetrarlo con un objeto afilado. De lo contrario, puede provocar un incendio o una fuga de electrolitos.
- NO DEBE tocar el dispositivo si se derrama líquido sobre él. Existe riesgo de descarga eléctrica.
- NO DEBE pisar el embalaje o el dispositivo podría dañarse.
- NO DEBE colocar ningún objeto encima del módulo de batería.
- NO DEBE cargar ni descargar un módulo de batería dañado.
- NO DEBE arrojar el módulo de batería al fuego. Puede causar fugas o rupturas.
- NO DEBE mezclar diferentes tipos o marcas de módulos de batería. Puede causar fugas o rupturas, lo que puede provocar lesiones personales o daños a la propiedad.

Respuesta a situaciones de emergencia

En caso de que el módulo de batería pierda electrolito o cualquier otro material químico, o se pueda generar gas debido a la fuga del módulo de batería, asegúrese de evitar el contacto con la descarga en todo momento. En caso de entrar accidentalmente en contacto con dichos materiales, realice lo siguiente:

- En caso de inhalación, abandone el área contaminada inmediatamente y busque atención médica de inmediato.
- En caso de contacto con los ojos: Enjuague los ojos con agua corriente durante 15 minutos y busque atención médica.
- En caso de contacto con la piel, lave bien el área de contacto con jabón y busque atención médica.
- En caso de ingestión, provoque el vómito y busque atención médica.

Si se produce un incendio donde está instalado el módulo de batería, realice lo siguiente:

- En caso de que el módulo de batería se esté cargando cuando se produzca el incendio, siempre que sea seguro hacerlo, desconecte el interruptor del circuito del módulo de batería para cortar la carga de energía.
- En caso de que el dispositivo no se haya incendiado todavía, utilice un extintor Clase ABC o un extintor de dióxido de carbono para extinguir el fuego.
- Si el módulo de batería se incendia, no intente apagar el fuego y evacúe inmediatamente.
- El módulo de batería puede incendiarse cuando se calienta a más de 150 °C/302 °F; y en caso de incendiarse, producirá gases nocivos y tóxicos, no se acerque y manténgase alejado.

Formas efectivas de hacer frente a los accidentes.

- En caso de que el módulo de batería esté dañado, colóquelo en un lugar separado y llame al departamento de bomberos local del lugar donde vive el usuario o al personal cualificado.
- Si alguna parte del módulo de batería o el cableado están sumergidos, DEBE mantenerse fuera del agua y NO tocar nada. Si el módulo de batería se moja, NO lo toque.
- Si el módulo de batería está dañado, NO lo use. De lo contrario, puede provocar lesiones personales y daños a la propiedad.
- NO vuelva a utilizar el módulo de batería sumergido y póngase en contacto con el personal cualificado para obtener ayuda.
- DEBE ponerse en contacto con SolaX de inmediato para obtener ayuda si el usuario sospecha que el módulo de batería está dañado.

Segurança













Aviso geral

1. O conteúdo pode ser atualizado ou revisto periodicamente. A SolaX reserva-se ao direito de fazer melhorias ou alterações no(s) produto(s) e no(s) programa(s) descrito(s) neste manual sem aviso prévio.
2. A instalação e manutenção só podem ser executadas por pessoal qualificado que:
 - São licenciados e/ou atendem aos regulamentos da jurisdição estadual e local;
 - Têm um bom conhecimento deste manual e de outros documentos relacionados.
3. Antes de instalar o dispositivo, leia atentamente, compreenda completamente e siga rigorosamente as instruções detalhadas do manual do utilizador e outros regulamentos relacionados. A SolaX não se responsabiliza por quaisquer consequências causadas pela violação dos regulamentos de armazenamento, transporte, instalação e operação especificados neste documento e no manual do utilizador.
4. Utilize ferramentas com isolamento ao instalar o dispositivo. Os equipamentos de proteção individual devem ser usados durante a instalação, ligação elétrica e manutenção.
5. Visite o site www.solaxpower.com da SolaX para obter mais informações.

Instruções de segurança

Por razões de segurança, os instaladores são responsáveis por se familiarizarem com o conteúdo do Manual e todos os avisos antes de realizar a instalação.

Descrições de rótulos

	Marca CE de conformidade		Certificação TUV
	Marca RCM de conformidade		Ponto de ligação à terra adicional
	O sistema de bateria deve ser descartado numa instalação adequada para reciclagem ambientalmente segura		Cuidado! Risco de perigo
	O módulo de bateria pode explodir		Cuidado! Risco de choque elétrico
	Leia a documentação incluída		Mantenha o sistema de bateria longe das crianças
	Mantenha o sistema de bateria longe de chamas abertas ou sistemas de ignição		Não descarte o módulo de bateria junto com o lixo doméstico.
	Não descarte o módulo de bateria junto com o lixo doméstico.		

Precauções Gerais de Segurança

1. Sobretensão ou ligação incorreta podem danificar o módulo de bateria e causar combustão que pode ser extremamente perigosa;
2. Libertação de eletrólitos ou gás inflamável pode ocorrer devido a qualquer tipo de quebra do produto;
3. Não instale o módulo de bateria em locais onde são armazenados materiais inflamáveis e combustíveis e em que haja uma atmosfera explosiva;
4. A ligação do módulo de bateria deve ser realizada por pessoal qualificado;
5. O módulo de bateria deve ser reparado por pessoal qualificado;
6. Certifique-se de que o cabo de ligação à terra está ligado antes de manusear o módulo de bateria.

Guia de Manuseamento da Bateria

Deve Fazer

- MANTENHA o módulo de bateria longe de materiais inflamáveis, fontes de calor e fontes de água;
- MANTENHA o módulo de bateria fora do alcance de crianças e animais;
- FAÇA o armazenamento adequado da bateria, mantendo o módulo de bateria em um ambiente limpo, livre de poeira, sujidade e detritos;
- GUARDE o módulo de bateria em local fresco e seco;
- Veda o orifício de ligação do cabo externo para evitar a entrada de objetos estranhos;
- CERTIFIQUE-SE de que a ligação do dispositivo está correta.
- INSTALE o dispositivo de acordo com os padrões e regulamentos locais.

Não Deve Fazer

- NÃO exponha o módulo de bateria a uma chama aberta ou a uma temperatura superior a 140 °F/60 °C;
- NÃO instale ou opere o módulo de bateria em locais onde haja humidade excessiva ou líquidos;
- NÃO coloque o módulo de bateria num ambiente de alta tensão;
- Pessoal não qualificado NÃO deve desligar, desmontar ou reparar o dispositivo. Apenas pessoal qualificado pode manusear, instalar e reparar o dispositivo;
- NÃO danifique o dispositivo deixando cair, deformando, impactando, cortando ou penetrando com um objeto pontiagudo; Caso contrário, pode causar incêndio ou libertação de eletrólitos;
- NÃO toque no dispositivo se líquidos derramarem sobre este; Existe o risco de choque elétrico;
- NÃO pise na embalagem ou o aparelho poderá ser danificado;
- NÃO coloque nenhum objeto em cima do módulo de bateria;
- NÃO carregue ou descarregue um módulo de bateria danificado;
- NÃO descarte o módulo de bateria no fogo; Pode causar libertação ou rutura;
- NÃO misture diferentes tipos ou marcas de módulo de bateria. Pode causar libertação ou rutura, resultando em ferimentos pessoais ou danos à propriedade.

Caso o módulo de bateria liberte eletrólito ou qualquer outro material químico, ou gás possa ser gerado devido à libertação do módulo de bateria, certifique-se de evitar o contacto com a descarga em todos os momentos. Em caso de contacto accidental com estes, faça o seguinte:

- Em caso de inalação: Saia imediatamente da área contaminada e procure atendimento médico imediatamente;
- Em caso de contacto com os olhos: Lavar os olhos com água corrente por 15 minutos e procurar atendimento médico;
- Em caso de contacto com a pele: Lave bem a área atingida com sabão e procure atendimento médico;
- Em caso de ingestão: Induza o vômito e procure atendimento médico.

Se ocorrer um incêndio onde o módulo de bateria está instalado, faça o seguinte:

- Caso o módulo de bateria esteja a carregar quando o incêndio começar, desde que seja seguro, desligue o disjuntor do módulo de bateria para desligar o carregamento de energia;
- Caso o dispositivo ainda não esteja a incendiar, use um extintor de classe ABC ou um extintor de dióxido de carbono para extinguir o incêndio;
- Se o módulo de bateria incendiar, não tente apagar o fogo e evacue imediatamente.
- O módulo de bateria pode incendiar quando for aquecido acima de 302 °F/150 °C; e em caso de incêndio, produzirá gases nocivos e venenosos, não se aproxime e mantenha-se afastado.

Formas eficazes de lidar com acidentes

- No caso do módulo de bateria danificado, coloque-o num local segregado e chame o corpo de bombeiros local onde o utilizador mora ou pessoal qualificado.
- Se qualquer parte do módulo de bateria ou ligação estiver submersa, fique fora da água e NÃO toque em nada; Se o módulo da bateria se molhar, NÃO lhe toque;
- Se o módulo de bateria estiver danificado, NÃO o use; Caso contrário, pode resultar em ferimentos pessoais e danos materiais.
- NÃO use novamente o módulo de bateria submerso e entre em contacto com o pessoal qualificado para obter assistência.
- ENTRE em contacto com a SolaX imediatamente para obter assistência se o utilizador suspeitar que o módulo de bateria está danificado.

Algemene kennisgeving

1. De inhoud kan periodiek worden bijgewerkt of herzien. SolaX behoudt zich het recht voor om zonder voorafgaande kennisgeving verbeteringen of wijzigingen aan te brengen in de producten en de programma's die worden beschreven in deze handleiding.
2. De installatie en de het onderhoud mogen uitsluitend worden uitgevoerd door gekwalificeerd personeel dat:
 - Gecertificeerd zijn en/of voldoen aan de nationale en lokale regelgeving;
 - Goede kennis hebben van deze handleiding en andere gerelateerde documenten.
3. Voordat u het toestel installeert, moet u de gedetailleerde instructies in de gebruikershandleiding en andere verwante regelgeving zorgvuldig lezen, volledig begrijpen en strikt opvolgen. SolaX is niet aansprakelijk voor de gevolgen van het niet naleven van de voorschriften voor opslag, transport, installatie en gebruik die in dit document en in de gebruikershandleiding worden vermeld.
4. Gebruik geïsoleerd gereedschap bij het installeren van het apparaat. Tijdens de installatie, elektrische aansluiting en onderhoud moeten individuele beschermingsmiddelen worden gedragen.
5. Ga naar de website www.solaxpower.com van SolaX voor meer informatie.

Veiligheidsinstructie

Om veiligheidsredenen is het de verantwoordelijkheid van de installateurs om zich vertrouwd te maken met de inhoud van deze handleiding en met alle waarschuwingen, alvorens de installatie uit te voeren.

Beschrijving van de etiketten

	CE-markering van overeenstemming		TUV-certificering
	RCM-markering van overeenstemming		Extra aardingspunt
	Het batterijsysteem moet worden verwijderd in een instelling die gespecialiseerd is in veilige, milieuvriendelijke recycling		Opgelet, risico op gevaar
	De batterijmodule kan exploderen		Opgelet, risico op elektrische schokken
	Lees de bijgesloten documentatie		Houd het batterijsysteem uit de buurt van kinderen
	Houd het batterijsysteem uit de buurt van open vlammen of ontstekingsbronnen		Gooi de batterijmodule niet weg met het huisvuil.
	Gooi de batterijmodule niet weg met het huisvuil.		

Algemene voorzorgsmaatregelen

1. Overspanning of verkeerde bedrading kan de batterijmodule beschadigen en ontbranding veroorzaken, wat uiterst gevaarlijk kan zijn;
2. Lekkage van elektrolyten of brandbaar gas kan optreden als gevolg van elk type productdefect;
3. Installeer de batterijmodule niet op plaatsen waar ontvlambare en brandbare materialen zijn opgeslagen en waar een explosieve atmosfeer aanwezig is;
4. De bedrading van de batterijmodule moet worden uitgevoerd door gekwalificeerd personeel;
5. De batterijmodule moet worden onderhouden door gekwalificeerd personeel;
6. Zorg ervoor dat de aardingskabel is aangesloten voordat u met de batterijmodule werkt.

Handleiding voor het hanteren van batterijen

Do's

- HOUD de batterijmodule uit de buurt van brandbare materialen, warmtebronnen en waterbronnen;
- HOUD de batterijmodule buiten het bereik van kinderen en dieren;
- BEWAAR de batterij op de juiste manier, door de batterijmodule te bewaren in een schone omgeving te houden, vrij van stof, vuil en puin;
- BEWAAR de batterijmodule op een koele en droge plaats;
- DICHT het buitenste kabelaansluitgat af om het binnendringen van vreemde voorwerpen te voorkomen;
- BEVESTIG dat de bedrading van het apparaat juist is.
- INSTALLEER het apparaat volgens de lokale normen en voorschriften.

Don'ts

- Stel de batterijmodule NIET bloot aan open vuur of temperaturen hoger dan 140 °F/60 °C;
- Installeer of gebruik de batterijmodule NIET op plaatsen met overmatige vochtigheid of vloeistoffen;
- Plaats de batterijmodule NIET in een omgeving met hoogspanning;
- Koppel het apparaat NIET los, laat het niet demonteren of repareren door ongekwalificeerd personeel. Alleen gekwalificeerd personeel mag het apparaat hanteren, installeren en repareren;
- Beschadig het apparaat NIET door het te laten vallen, vervormen, stoten, snijden of doorboren met een scherp voorwerp. Dit brand of lekkage van elektrolyten veroorzaken;
- Raak het apparaat NIET aan als er vloeistof op is gemorst. Er bestaat een risico op een elektrische schok;
- Ga NIET op de verpakking staan, dit kan het apparaat beschadigen;
- Plaats GEEN voorwerpen bovenop de batterijmodule.
- Laad of ontlad een beschadigde batterijmodule NIET;
- Werp de batterijmodule NIET in open vuur. Dit kan lekkage of scheuren veroorzaken;
- Combineer GEEN verschillende types of merken van batterijmodules. Dit kan lekkage of scheuren veroorzaken, wat kan leiden tot persoonlijk letsel of materiële schade.

Actie bij noodsituaties

In het geval dat de batterijmodule elektrolyt of andere chemische materialen lekt, of als er gas wordt gegenereerd als gevolg van het lekken van de batterijmodule, zorg er dan voor dat u te allen tijde contact met de ontlading vermijdt. Als je er per ongeluk mee in aanraking komt, doe dan het volgende:

- In geval van inademen: Verlaat het verontreinigde gebied onmiddellijk en zoek direct medische hulp;
- In geval van contact met de ogen: Spoel de ogen gedurende 15 minuten met stromend water en zoek medische hulp;
- In geval van contact met de huid: Was het contactgebied grondig met zeep en zoek medische hulp;
- In geval van inslikken: Braken opwekken en onmiddellijk medische hulp inroepen.

Als er brand uitbreekt op de plaats waar de batterijmodule is geïnstalleerd, doe dan het volgende:

- Als de batterijmodule aan het opladen is wanneer er brand uitbreekt, koppel dan de stroomonderbreking van de batterijmodule los om het opladen uit te schakelen, op voorwaarde dat het veilig is om dit te doen;
- Als het apparaat nog niet in brand staat, gebruik dan een brandblusser van klasse ABC of een koolzuurblusser om de brand te blussen;
- Als de batterijmodule vlam vat, probeer dan niet om het vuur te blussen en evacueer onmiddellijk.
- De batterijmodule kan vuur vatten wanneer deze boven 302 °F/150 °C wordt verwarmd; en in het geval van vuur vatten, zal het schadelijk en giftig gas produceren, NIET naderen en uit de buurt blijven.

Effectieve manieren om met ongevallen om te gaan

- Als de batterijmodule beschadigd is, plaats deze dan op een afgezonderde plaats en bel de lokale brandweer van de plaats waar de gebruiker woont of gekwalificeerd personeel.
- Als een deel van de batterijmodule of bedrading is ondergedompeld, BLIJF dan uit het water en raak NIETS aan; Raak de batterijmodule NIET aan als deze nat wordt.
- Gebruik de batterijmodule NIET als deze beschadigd is. Dit leiden tot zowel persoonlijk letsel als materiële schade.
- Gebruik de ondergedompelde batterijmodule NIET meer en neem contact op met gekwalificeerd personeel voor hulp.
- NEM onmiddellijk contact op met SolaX voor hulp als de gebruiker vermoedt dat de batterijmodule beschadigd is.













Avvisi generali

1. Il contenuto può essere soggetto periodicamente ad aggiornamenti o revisioni. SolaX si riserva il diritto di apportare migliorie o modifiche al(i) prodotto(i) e al(i) programma(i) descritti in questo manuale senza alcun preavviso.
2. L'installazione e la manutenzione possono essere eseguite esclusivamente da addetti qualificati, i quali:
 - sono in possesso di un'autorizzazione e/o agiscono nel rispetto delle normative nazionali e locali;
 - hanno una conoscenza approfondita di questo manuale o di altri documenti correlati.
3. Prima di installare il dispositivo, leggere attentamente, comprendere appieno e seguire scrupolosamente le istruzioni dettagliate del manuale dell'utente e le altre normative correlate. SolaX non sarà ritenuta responsabile per conseguenze che risultino dal mancato rispetto delle norme di conservazione, trasporto, installazione e funzionamento specificate in questo documento e nel manuale dell'utente.
4. Utilizzare utensili isolati nel corso dell'installazione del dispositivo. È necessario indossare dispositivi di protezione individuale durante gli interventi finalizzati all'installazione, al collegamento elettrico e alla manutenzione.
5. Si prega di visitare il sito web di SolaX www.solaxpower.com per maggiori informazioni.

Istruzioni di sicurezza

Per motivi di sicurezza, gli installatori sono tenuti a conoscere il contenuto del manuale e tutte le avvertenze prima di procedere all'installazione.

Descrizioni delle etichette

	Marchio di conformità CE		Certificazione TÜV
	Marchio di conformità RCM		Punto di messa a terra aggiuntivo
	Il sistema di batterie deve essere smaltito in un apposito impianto di riciclaggio che sia sicuro a livello ambientale.		Attenzione, rischio di pericolo
	Il modulo batteria potrebbe esplodere.		Attenzione, rischio di folgorazione
	Leggere la documentazione in allegato		Tenere il sistema di batterie lontano dalla portata dei bambini.
	Tenere il sistema di batterie lontano da fiamme vive o impianti di accensione.		Non smaltire il modulo batteria insieme ai rifiuti domestici.
	Non smaltire il modulo batteria insieme ai rifiuti domestici.		

Precauzioni generali di sicurezza

1. Sovratensioni o cablaggi errati potrebbero danneggiare il modulo batteria e provocare una combustione, con conseguenze estremamente pericolose.
2. Qualsiasi tipo di guasto del prodotto potrebbe causare la fuoriuscita di elettroliti o di gas infiammabili.
3. Non installare il modulo batteria in luoghi in cui sono conservati materiali infiammabili o combustibili e in presenza di un'atmosfera esplosiva.
4. Il cablaggio del modulo batteria deve essere eseguito da personale qualificato.
5. La manutenzione del modulo batteria deve essere eseguita da personale qualificato.
6. Prima di maneggiare il modulo batteria, assicurarsi che il cavo di messa a terra sia collegato.

Guida alla gestione delle batterie

Comportamenti da adottare

- Tenere il modulo batteria lontano da materiali infiammabili, fonti di calore e fonti d'acqua.
- Tenere il modulo batteria fuori dalla portata di bambini e animali.
- Conservare correttamente il modulo batteria in un ambiente pulito, privo di polvere, sporcizia e detriti.
- Conservare il modulo batteria in un luogo fresco e asciutto.
- Sigillare il foro di collegamento del cavo esterno per evitare l'ingresso di corpi estranei.
- Verificare che il cablaggio del dispositivo sia corretto.
- Installare il dispositivo in conformità agli standard e alle normative locali.

Comportamenti da evitare

- NON esporre il modulo batteria a fiamme vive o a temperature superiori ai 60 °C/140 °F;
- NON installare o utilizzare il modulo batteria in luoghi con eccessiva umidità o in presenza di liquidi.
- NON collocare il modulo batteria in un ambiente ad alta tensione.
- NON consentire a personale non qualificato di scollegare, smontare o riparare il dispositivo. La gestione, l'installazione e la riparazione del dispositivo devono essere eseguite esclusivamente da personale qualificato.
- NON provocare danni al dispositivo facendolo cadere, deformandolo, urtandolo, eseguendo tagli o fori con un oggetto appuntito. In caso contrario, ciò potrebbero provocare incendi o fuoriuscite di elettroliti.
- NON toccare il dispositivo in caso di versamento di liquidi; esiste il rischio di scosse elettriche.
- NON calpestare l'imballaggio o il dispositivo potrebbe danneggiarsi.
- NON appoggiare alcun oggetto sul modulo batteria.
- NON caricare o scaricare un modulo batteria danneggiato.
- NON smaltire il modulo batteria gettandolo nel fuoco; ciò potrebbe causare fuoriuscite o perforazioni.
- NON mischiare moduli batteria di tipologie o marche diverse; ciò potrebbe causare fuoriuscite o perforazioni, con conseguenti lesioni personali o danni materiali.

Risposta alle situazioni di emergenza

In caso di fuoriuscita di elettroliti o di altri materiali chimici dal modulo batteria, o qualora venga generato del gas a causa di una fuoriuscita dal modulo batteria, evitare in qualsiasi circostanza il contatto con la sostanza fuoriuscita. In caso di contatto accidentale, procedere come indicato di seguito:

- In caso di inalazione: allontanarsi immediatamente dall'area contaminata e rivolgersi subito a un medico.
- In caso di contatto con gli occhi: sciacquare gli occhi con acqua corrente per 15 minuti e consultare un medico.
- In caso di contatto con la pelle: lavare accuratamente con sapone l'area contaminata e rivolgersi a un medico.
- In caso di ingestione: indurre il vomito e rivolgersi a un medico.

Se si verifica un incendio nel punto in cui è installato il modulo batteria, procedere come indicato di seguito:

- Se il modulo batteria è in carica nel momento in cui scoppia l'incendio ed è possibile agire in piena sicurezza, scollegare il circuito del modulo batteria per interrompere l'alimentazione.
- Se il dispositivo non ha ancora preso fuoco, utilizzare un estintore di classe ABC o ad anidride carbonica per spegnere l'incendio.
- Se il modulo batteria prende fuoco, non cercare di spegnere l'incendio ed evacuare immediatamente l'area.
- Il modulo batteria potrebbe prendere fuoco se supera la temperatura di 150 °C/302 °F. In caso di incendio, produrrà gas nocivi e velenosi; NON avvicinarsi e mantenere le distanze.

Metodi efficaci per far fronte agli incidenti

- In caso di danneggiamento del modulo batteria, riporlo in un luogo isolato e chiamare i vigili del fuoco dell'area in cui vive l'utente o personale qualificato.
- Se una qualsiasi parte del modulo batteria o del cablaggio è immersa in acqua, restare fuori dall'acqua e NON toccare nulla; se il modulo batteria si bagna, NON toccarlo.
- Se il modulo batteria è danneggiato, NON utilizzarlo. In caso contrario, ciò potrebbe causare lesioni personali o danni materiali.
- NON utilizzare il modulo batteria in caso sia immerso in acqua e rivolgersi a personale qualificato per ricevere assistenza.
- Se si sospetta che il modulo batteria sia danneggiato, contattare immediatamente SolaX per ricevere assistenza.

Bezpieczeństwo













Uwaga ogólna

1. Treść może być co pewien czas aktualizowana lub zmieniana. Firma SolaX zastrzega sobie prawo do wprowadzania ulepszeń lub zmian w produktach i programach opisanych w niniejszej instrukcji bez uprzedniego powiadomienia.
2. Instalację i konserwację z siecią mogą przeprowadzać wyłącznie wykwalifikowani pracownicy, którzy:
 - Posiadają odpowiednią licencję i/lub spełniają wymogi określone w przepisach krajowych i lokalnych;
 - Są obeznani z treścią niniejszej instrukcji i innych powiązanych dokumentów.
3. Przed zainstalowaniem urządzenia należy uważnie przeczytać i w pełni zrozumieć szczegółowe instrukcje określone w podręczniku użytkownika oraz innych powiązanych regulacjach i ściśle się do nich stosować. Firma SolaX nie ponosi odpowiedzialności za jakiegokolwiek skutki spowodowane naruszeniem zasad przechowywania, transportu, instalacji i obsługi określonych w niniejszym dokumencie oraz instrukcji obsługi.
4. Podczas instalowania urządzenia należy korzystać z izolowanych narzędzi. Podczas instalacji, podłączenia elektrycznego i konserwacji należy nosić indywidualne środki ochrony.
5. Więcej informacji można znaleźć na stronie internetowej firmy SolaX: www.solaxpower.com.

Instrukcje bezpieczeństwa

Ze względów bezpieczeństwa instalatorzy mają obowiązek zapoznać się z treścią instrukcji i wszystkimi ostrzeżeniami przed przystąpieniem do instalacji.

Opisy etykiet

	Znak zgodności CE		Certyfikat TUV
	Znak zgodności RCM		Dodatkowy punkt uziemienia
	Układ akumulatora musi zostać zutylozowany w odpowiednim zakładzie w celu bezpiecznego dla środowiska recyklingu		Ostrożnie, ryzyko niebezpieczeństwa
	Moduł akumulatora może wybuchnąć		Ostrożnie, ryzyko porażenia prądem
	Zapoznaj się z załączoną dokumentacją		Układ akumulatora należy umieścić w miejscu niedostępnym dla dzieci
	Układ akumulatora należy umieścić z dala od otwartego ognia lub układów zapłonowych		Nie wolno wyrzucać modułu akumulatora razem z odpadami domowymi
	Nie wolno wyrzucać modułu akumulatora razem z odpadami domowymi		

Ogólne środki ostrożności

1. Przepięcie lub nieprawidłowe połączenie przewodów może spowodować uszkodzenie modułu akumulatora oraz jego zapłon, co może być bardzo niebezpieczne.
2. W wyniku jakiegokolwiek awarii produktu może dojść do wycieku elektrolitu lub łatwopalnego gazu.
3. Nie należy instalować modułu akumulatora w miejscach, w których są przechowywane materiały łatwopalne i palne oraz w których występuje atmosfera wybuchowa.
4. Połączenie przewodów modułu akumulatora muszą wykonywać wykwalifikowani pracownicy.
5. Moduł akumulatora muszą serwisować wykwalifikowani pracownicy.
6. Przed przystąpieniem do obsługi modułu akumulatora należy podłączyć przewód uziemiający.

Instrukcja obsługi akumulatora

Nakazy

- Moduł akumulatora NALEŻY trzymać z dala od materiałów łatwopalnych oraz źródeł ciepła i wody.
- Moduł akumulatora NALEŻY umieścić w miejscu niedostępnym dla dzieci i zwierząt.
- NALEŻY przestrzegać zasad prawidłowego przechowywania modułu akumulatora, tj. przechowywać go w czystym środowisku, wolnym od pyłu, brudu i zanieczyszczeń.
- Moduł akumulatora NALEŻY przechowywać w chłodnym i suchym miejscu.
- NALEŻY uszczelnić zewnętrzny otwór przyłączeniowy przewodu, aby zapobiec przenikaniu zanieczyszczeń.
- NALEŻY sprawdzić, czy przewody urządzenia zostały prawidłowo połączone.
- NALEŻY zainstalować urządzenie zgodnie z lokalnymi normami i przepisami.

Zakazy

- NIE WOLNO wystawiać modułu akumulatora na działanie otwartego ognia lub temperatury przekraczającej 60°F/140°C.
- NIE WOLNO instalować ani eksploatować modułu akumulatora w miejscach, w których występuje nadmierna wilgoć lub w których są ciecz.
- NIE WOLNO umieszczać modułu akumulatora w środowisku o wysokim napięciu.
- NIE WOLNO zezwalać niewykwalifikowanym pracownikom na odłączanie, demontowanie ani naprawianie urządzenia. Tylko wykwalifikowani pracownicy mogą obsługiwać, instalować i naprawiać urządzenie.
- NIE WOLNO dopuszczać do uszkodzenia urządzenia wskutek upuszczenia, zdeformowania, uderzenia, przecięcia lub przebicia ostrym przedmiotem. W przeciwnym razie może dojść do pożaru lub wycieku elektrolitu.
- NIE WOLNO dotykać urządzenia, jeśli rozleje się na nie ciecz. Istnieje ryzyko porażenia prądem.
- NIE WOLNO stawać na opakowaniu – grozi to uszkodzeniem urządzenia.
- NIE WOLNO umieszczać żadnych przedmiotów na module akumulatora.
- NIE WOLNO ładować ani rozładowywać uszkodzonego modułu akumulatora.
- NIE WOLNO wrzucać modułu akumulatora do ognia. Może to spowodować wyciek lub rozerwanie.
- NIE WOLNO łączyć modułów akumulatorów różnych typów lub marek. Może to spowodować wyciek lub rozerwanie i w konsekwencji obrażenia ciała lub szkody materialne.

Gdy dojdzie do wycieku elektrolitu lub innych materiałów chemicznych z modułu akumulatora lub w wyniku wycieku z modułu akumulatora powstanie gaz, należy przez cały czas unikać kontaktu z wydostającymi się substancjami. W razie przypadkowego kontaktu z nimi należy postępować w następujący sposób:

- W przypadku wdychania: natychmiast opuścić skażony obszar i niezwłocznie zwrócić się o pomoc lekarską.
- W przypadku kontaktu z oczami: płukać oczy pod bieżącą wodą przez 15 minut i zwrócić się o pomoc lekarską.
- W przypadku kontaktu ze skórą: zanieczyszczone miejsce dokładnie umyć mydłem i zwrócić się o pomoc lekarską.
- W przypadku połknięcia: wywołać wymioty i zwrócić się o pomoc lekarską.

W przypadku wybuchu pożaru w miejscu, gdzie jest zainstalowany moduł akumulatora, należy wykonać następujące czynności:

- Gdy w momencie wybuchu pożaru trwa ładowanie modułu akumulatora, o ile jest to bezpieczne, należy odłączyć wyłącznik modułu akumulatora w celu odcięcia zasilania.
- Jeśli urządzenie jeszcze się nie pali, do ugaszenia pożaru należy użyć gaśnicy klasy ABC lub gaśnicy śniegowej.
- Jeśli dojdzie do zapłonu modułu akumulatora, nie należy próbować ugasić pożaru i należy natychmiast się ewakuować.
- Moduł akumulatora może się zapalić, gdy zostanie rozgrzany powyżej 150°C/302°F, a gdy do tego dojdzie, będzie wytwarzać szkodliwy i trujący gaz; NIE WOLNO podchodzić i należy się oddalić.

Skuteczne sposoby postępowania w razie wypadków

- W przypadku uszkodzenia modułu akumulatora należy umieścić go w odseparowanym miejscu i wezwać lokalną straż pożarną w miejscu zamieszkania użytkownika lub wykwalifikowanych pracowników.
- Jeśli jakakolwiek część modułu akumulatora lub przewody zostaną zanurzone, NIE WOLNO wchodzić do wody ani dotykać niczego. Jeśli moduł akumulatora zostanie zamoczony, NIE WOLNO go dotykać.
- Jeśli moduł akumulatora jest uszkodzony, NIE WOLNO go używać. Grozi to poważnymi obrażeniami ciała i uszkodzonymi materiałami.
- NIE WOLNO ponownie używać zanurzonego modułu akumulatora i należy skontaktować się z wykwalifikowanymi pracownikami w celu uzyskania pomocy.
- NALEŻY niezwłocznie skontaktować się z firmą SolaX w celu uzyskania pomocy, jeśli użytkownik podejrzewa, że moduł akumulatora jest uszkodzony.













Obecné upozornění

- Obsah může být pravidelně aktualizován nebo revidován. Společnost SolaX si vyhrazuje právo provádět vylepšení nebo změny v produktech a programech popsanych v této příručce bez předchozího upozornění.
- Instalaci a údržbu může provádět pouze kvalifikovaný personál, který:
 - je licencován a/nebo splňuje státní a místní regulatorní předpisy;
 - je dobře seznámen s touto příručkou a dalšími souvisejícími dokumenty.
- Před instalací zařízení si pozorně přečtete, plně pochopíte a přísně dodržujete podrobné pokyny v uživatelské příručce a další související předpisy. Společnost SolaX nenese odpovědnost za žádné následky způsobené porušením skladovacích, přepravních, instalačních a provozních předpisů uvedených v tomto dokumentu a uživatelské příručce.
- Při instalaci zařízení používejte izolované nástroje. Při instalaci, elektrickém připojení a údržbě je nutné nosit jednotlivé ochranné nástroje.
- Navštivte prosím webovou stránku www.solaxpower.com společnosti SolaX pro více informací.

Bezpečnostní pokyny

Z bezpečnostních důvodů jsou montážní firmy povinny seznámit se s obsahem příručky a se všemi upozorněními před zahájením instalace.

Popisy štítků

	Značka shody CE		Certifikace TUV
	Značka shody RCM		Další bod pro uzemnění
	Bateriový systém musí být zlikvidován v příslušném zařízení pro ekologicky šetrnou recyklaci.		Pozor, nebezpečí
	Bateriový modul může explodovat.		Pozor, nebezpečí úrazu elektrickým proudem
	Přečtete si příloženou dokumentaci.		Uchovávejte bateriový systém mimo dosah dětí.
	Uchovávejte bateriový systém mimo dosah otevřeného ohně nebo zapalovacích systémů.		Nevyhazujte bateriový modul společně s domovním odpadem.
	Nevyhazujte bateriový modul společně s domovním odpadem.		

Obecná bezpečnostní opatření

1. Přepětí nebo nesprávné zapojení může poškodit bateriový modul a způsobit vznícení, které může být velmi nebezpečné;
2. V důsledku jakéhokoli typu poruchy produktu může dojít k úniku elektrolytů nebo hořlavého plynu;
3. Neinstalujte bateriový modul na místech, kde se skladují hořlavé a vznětlivé materiály a kde je výbušná atmosféra;
4. Zapojení bateriového modulu musí provádět kvalifikovaný personál;
5. Servis bateriového modulu musí provádět kvalifikovaný personál;
6. Před manipulací s bateriovým modulem se ujistěte, že je připojen uzemňovací kabel.

Příručka pro manipulaci s bateriemi

Co dělat

- Uchovávejte bateriový modul mimo dosah hořlavých materiálů, zdrojů tepla a vody;
- Uchovávejte bateriový modul mimo dosah dětí a zvířat;
- Dbejte na správné skladování baterie a uchovávejte bateriový modul v čistém prostředí bez prachu, špíny a nečistot;
- Skladujte bateriový modul na chladném a suchém místě;
- Utěsněte vnější otvor pro připojení kabelu, abyste zabránili vniknutí cizích předmětů;
- Ověřte, že zapojení zařízení je správné.
- Instalujte zařízení v souladu s místními normami a předpisy.

Co nedělat

- Nevystavujte bateriový modul otevřenému ohni ani teplotě vyšší než 140 °F/60 °C;
- Neinstalujte ani neprovazujte bateriový modul na místech, kde je nadměrná vlhkost nebo kapaliny;
- Neumístujte bateriový modul do prostředí s vysokým napětím;
- Zařízení nesmí odpojovat, rozebírat ani opravovat nequalifikovaný personál. Se zařízením smí manipulovat, instalovat jej a opravovat pouze kvalifikovaný personál;
- Nepoškodte zařízení pádem, deformací, nárazem, řezáním nebo proražením ostrým předmětem. V opačném případě může dojít k požáru nebo úniku elektrolytů;
- Nedotýkejte se zařízení, pokud se na něj rozlije tekutina. Hrozí nebezpečí úrazu elektrickým proudem;
- Nestoupejte na obal, jinak může dojít k poškození zařízení;
- Nepokládejte na bateriový modul žádné předměty;
- Poškozený bateriový modul nenabíjejte ani nevybíjejte;
- Nevyhazujte bateriový modul do ohně. Může dojít k úniku nebo prasknutí;
- Nemíchejte různé typy nebo značky bateriových modulů. Může dojít k úniku nebo prasknutí, což může mít za následek zranění osob nebo poškození majetku.

V případě, že z bateriového modulu uniká elektrolyt nebo jiné chemické materiály, případně se může v důsledku úniku z bateriového modulu tvořit plyn, dbejte na to, abyste se za všech okolností vyhnuli kontaktu s výbojem. V případě náhodného kontaktu s nimi postupujte následovně:

- V případě vdechnutí: Okamžitě opusťte kontaminované místo a ihned vyhledejte lékařskou pomoc;
- Při zasažení očí: Vyplachujte oči tekoucí vodou po dobu 15 minut a vyhledejte lékařskou pomoc;
- Při styku s kůží: Zasažené místo důkladně omyjte mýdlem a vyhledejte lékařskou pomoc;
- V případě požití: Vyvolejte zvracení a vyhledejte lékařskou pomoc.

Pokud dojde k požáru v místě, kde je instalován bateriový modul, postupujte následovně:

- V případě, že se bateriový modul v okamžiku vypuknutí požáru nabíjí, odpojte přerušovač obvodu bateriového modulu, aby se vypnulo nabíjení, pokud je to bezpečné;
- V případě, že zařízení ještě nehoří, použijte k uhašení požáru hasicí přístroj třídy ABC nebo hasicí přístroj s oxidem uhličitým;
- Pokud dojde k požáru bateriového modulu, nepokoušejte se oheň uhasit a okamžitě se evakuujte.
- Bateriový modul se může vznítit, pokud je zahřátý na teplotu vyšší než 302 °F/150 °C; v případě vznícení se z něj bude uvolňovat škodlivý a jedovatý plyn, nepřibližujte se k němu a držte se dál.

Účinné způsoby řešení nehod

- V případě poškození bateriového modulu jej umístěte na oddělené místo a zavolejte místní hasiče v místě bydliště uživatele nebo kvalifikovaný personál.
- Pokud je jakákoliv část bateriového modulu nebo kabeláže ponořena, nevstupujte do vody a niče se nedotýkejte; pokud je bateriový modul mokrá, nedotýkejte se ho.
- Pokud je bateriový modul poškozený, nepoužívejte jej. V opačném případě může dojít ke zranění osob a ke škodám na majetku.
- Ponořený bateriový modul již nepoužívejte a obraťte se na kvalifikovaný personál s žádostí o pomoc.
- Pokud má uživatel podezření, že bateriový modul je poškozen, neprodleně se obraťte na společnost SolaX s žádostí o pomoc.

Säkerhet











Allmänt meddelande

1. Innehållet kan uppdateras eller revideras regelbundet. SolaX förbehåller sig rätten att göra förbättringar eller ändringar i produkten/produkterna och programmet/programmen som beskrivs i denna handbok utan föregående meddelande.
2. Installation och underhåll kan endast utföras av kvalificerad personal som:
 - Är licensierade och/eller uppfyller statliga och lokala jurisdiktionsbestämmelser;
 - Har god kännedom om denna handbok och andra relaterade dokument.
3. Innan du installerar enheten, läs noggrant, förstå och följ noggrant de detaljerade anvisningarna i användarhandboken och andra relaterade regler. SolaX ansvarar inte för några konsekvenser som orsakas av brott mot lagrings-, transport-, installations- och driftsföreskrifterna som anges i detta dokument och användarhandboken.
4. Använd isolerade verktyg när du installerar enheten. Individuell skyddsutrustning måste bäras under installation, elektrisk anslutning och underhåll.
5. Besök webbplatsen www.solaxpower.com av SolaX för mer information.

Säkerhetsinstruktion

Av säkerhetsskäl är installatörerna ansvariga för att bekanta sig med innehållet i Handboken och alla varningar innan de utför installationen.

Beskrivningar av etiketter

	CE-märke för överensstämmelse		TUV-certifiering
	RCM-märke för överensstämmelse		Ytterligare jordningspunkt
	Batterisystemet måste tas om hand på en lämplig anläggning för miljösäker återvinning		Försiktighet, risk för fara
	Batterimodulen kan explodera		Försiktighet, risk för elektrisk stöt
	Läs bifogad dokumentation		Håll batterisystemet borta från barn
	Håll batterisystemet borta från öppna lågor eller antändningskällor		Kassera inte batterimodulen tillsammans med hushållsavfallet.
	Kassera inte batterimodulen tillsammans med hushållsavfallet.		

Allmänna säkerhetsföreskrifter

1. Överspänning eller felaktig kabeldragning kan skada batterimodulen och orsaka förbränning som kan vara extremt farlig.
2. Det kan uppstå läckage av elektrolyter eller brandfarlig gas på grund av någon typ av produkthaveri.
3. Installera inte batterimodulen på platser där brandfarliga och brännbara material förvaras och där det finns en explosiv atmosfär.
4. Batterimodulens kabeldragning måste utföras av kvalificerad personal.
5. Batterimodulen måste underhållas av kvalificerad personal.
6. Se till att jordkabeln är ansluten innan du hanterar batterimodulen.

Guide för hantering av batterier

Gör följande

- Batterimodulen SKA hållas borta från brännbara material, värmekällor och vattenkällor.
- Batterimodulen SKA förvaras utom räckhåll för barn och djur.
- Batterimodulen SKA förvaras i en ren miljö som är fri från damm, smuts och skräp.
- Batterimodulen SKA förvaras på en sval och torr plats.
- Det yttre kabelanslutningshålet SKA tätas för att förhindra att främmande föremål tränger in.
- Du SKA bekräfta att enhetens kabeldragning är korrekt.
- Enheten SKA installeras i enlighet med lokala standarder och föreskrifter.

Gör inte följande

- Utsätt INTE batterimodulen för öppen låga eller för en temperatur på över 60 °C.
- Installera eller använd INTE batterimodulen på platser där det finns mycket fukt eller vätskor.
- Batterimodulen får INTE ställas i en högspänningsmiljö.
- Okvalificerad personal får INTE koppla inte bort, demontera eller reparera enheten av . Endast kvalificerad personal får hantera, installera och reparera enheten.
- Skada INTE enheten genom att släppa, deformera, stöta, skära eller penetrera den med ett vasst föremål. Detta kan orsaka brand eller läckage av elektrolyter.
- Vidrör INTE enheten om vätska spills på den. Det finns risk för elektrisk stöt.
- Trampa INTE på förpackningen eftersom det kan skada enheten.
- Ställ INTE några föremål ovanpå batterimodulen.
- En skadad batterimodul ska INTE laddas eller laddas ur.
- Kasser INTE batterimodulen i en eld. Det kan orsaka läckage eller brott.
- Blanda INTE olika typer eller märken av batterimodulen. Det kan orsaka läckage eller brott, vilket kan leda till person- eller saksador.

Åtgärder vid nödsituationer

Om batterimodulen läcker elektrolyt eller andra kemiska material, eller om gas kan bildas på grund av batterimodulens läckage, ska du alltid undvika kontakt med urladdningen. Vid kontakt ska du göra följande:

- Vid inandning: Utrym det förorenade området direkt och uppsök omedelbart läkarvård.
- Vid kontakt med ögonen: Skölj ögonen med rinnande vatten i 15 minuter och uppsök läkarvård.
- Vid hudkontakt: Tvätta det drabbade område noggrant med tvål och uppsök läkarvård.
- Vid förtäring: Framkalla kräkningar och uppsök omedelbart läkarvård.

Om en brand bryter ut där batterimodulen är installerad, gör så här:

- Om batterimodulen laddas när branden bryter ut, ska du koppla bort batterimodulens brytare för att stänga av laddningen, förutsatt att det är säkert att göra det.
- Om enheten inte brinner ännu, ska du använda en brandsläckare av klass ABC eller en koldioxidsläckare för att släcka branden.
- Om batterimodulen brinner, försök inte släcka branden utan utrym omedelbart.
- Batterimodulen kan fatta eld när den värms upp till över 150 °C, och om den fattar eld kommer den att avge giftiga gaser. Vistas därför INTE i närheten av dessa batterimodulen.

Effektiva sätt att hantera olyckor

- Om batterimodulen är skadad ska den ställas på en avskild plats. Kontakta sedan den lokala brandkåren eller kvalificerad personal.
- Om någon del av batterimodulen eller ledningarna sänks ned i vatten SKA du hålla dig borta från vattnet och INTE röra vid någonting. Rör INTE batterimodulen om den blir våt.
- Om batterimodulen skadas får du INTE använda den. Det kan annars leda till både skada på person och egendom.
- Använd INTE den blötlagda batterimodulen igen och kontakta kvalificerad personal för hjälp.
- SolaX SKA omedelbart kontaktas för hjälp om användaren misstänker att batterimodulen är skadad.













Notă generală

1. Conținutul poate fi actualizat sau revizuit periodic. SolaX își rezervă dreptul de a aduce îmbunătățiri sau modificări produsului (produselor) și programului (programelor) descrise în acest manual fără notificare prealabilă.
2. Instalarea și întreținerea pot fi efectuate numai de personal calificat care:
 - Deține licență și/sau îndeplinește reglementările juridictionale de stat și locale;
 - Cunoaște bine acest manual și alte documente conexe.
3. Înainte de a instala dispozitivul, citiți cu atenție, înțelegeți pe deplin și urmați cu strictețe instrucțiunile detaliate din manualul de utilizare și alte reglementări aferente. Compania SolaX nu va fi responsabilă pentru nicio consecință cauzată de încălcarea regulamentelor de depozitare, transport, instalare și operare specificate în acest document și în manualul de utilizare.
4. Pentru instalarea dispozitivului, utilizați unelte izolate. În timpul instalării, conectării electrice și întreținerii trebuie purtate echipamente individuale de protecție.
5. Vizitați site-ul web www.solaxpower.com al SolaX pentru mai multe informații.

Instrucțiuni de siguranță

Din motive de siguranță, instalatorii sunt responsabili pentru familiarizarea cu conținutul manualului și cu toate avertismentele înainte de a efectua instalarea.

Descrierile etichetelor

	Marcaj de conformitate CE		Certificare TUV
	Marcaj de conformitate RCM		Punct suplimentar de împământare
	Sistemul de baterie trebuie aruncat într-o unitate adecvată pentru reciclare în condiții de siguranță pentru mediu		Atenție, risc de pericol
	Modulul de baterie poate exploda		Atenție, risc de electrocutare
	Citiți documentațiile anexate		Țineți sistemul de baterie departe de copii
	Țineți sistemul de baterie la distanță de flacără deschisă sau de sisteme de aprindere		Nu aruncați modulul de baterie împreună cu deșeurile menajere.
	Nu aruncați modulul de baterie împreună cu deșeurile menajere.		

Măsuri generale de siguranță

1. Supratensiunea sau cablarea greșită pot deteriora modulul de baterie și pot provoca arderea care poate fi extrem de periculoasă;
2. Se pot produce scurgeri de electroliți sau gaz inflamabil din cauza oricărui tip de defecțiune a produsului;
3. Nu instalați modulul de baterie în locuri în care sunt depozitate materiale inflamabile și combustibile și în care este prezentă o atmosferă explozivă;
4. Cablarea modulului de baterie trebuie efectuată de personal calificat;
5. Modulul de baterie trebuie întreținut de personal calificat;
6. Asigurați-vă că cablul de împământare este conectat înainte de a manipula modulul de baterie.

Ghid de manipulare a bateriei

Indicații

- Țineți modulul de baterie departe de materiale inflamabile, surse de căldură și surse de apă;
- Nu lăsați modulul de baterie la îndemâna copiilor și animalelor;
- Practicați depozitarea corectă a bateriei, păstrând modulul de baterie într-un mediu curat, fără praf, murdărie și reziduuri;
- Păstrați modulul de baterie într-un loc răcoros și uscat;
- Sigilați orificiul exterior de conectare a cablului pentru a preveni pătrunderea obiectelor străine;
- Confirmați că cablajul dispozitivului trebuie să fie corect;
- Instalați dispozitivul conform standardelor și reglementărilor locale.

Interdicții

- NU expuneți modulul de baterie la o flacără deschisă sau la o temperatură care depășește 140 °F/60 °C;
- NU instalați sau utilizați modulul de baterie în locuri în care există umiditate excesivă sau lichide;
- NU plasați modulul de baterie într-un mediu de înaltă tensiune;
- NU dispuneți deconectarea, dezasamblarea sau repararea dispozitivului de către personal necalificat; Dispozitivul poate fi manipulat, instalat sau reparat numai de către personal calificat;
- NU deteriorați dispozitivul prin cădere, deformare, lovire, tăiere sau penetrare cu un obiect ascuțit; În caz contrar, poate provoca un incendiu sau scurgeri de electroliți;
- NU atingeți dispozitivul dacă are lichid scurs pe el; Există riscul de electrocutare;
- NU călcați pe ambalaj deoarece dispozitivul se poate deteriora;
- NU așezați niciun obiect deasupra modulului de baterie;
- NU încărcăți sau descărcați un modul de baterie deteriorat;
- NU aruncați modulul de baterie în foc; Se poate scurge sau sparge;
- NU amestecați diferite tipuri sau mărci de baterie; Se pot scurge sau sparge, ducând la vătămări corporale sau daune materiale.

Răspuns la situații de urgență

În cazul în care modulul de baterie pierde electrolit sau orice alte materiale chimice, sau este posibil să se genereze gaz din cauza scurgerii modulului de baterie, asigurați-vă că evitați tot timpul contactul cu descărcarea. În cazul în care intrați accidental în contact cu acestea, vă rugăm să procedați după cum urmează:

- În caz de inhalare: Părăsiți imediat zona contaminată și solicitați imediat asistență medicală;
- În caz de contact cu ochii: Clătiți ochii cu apă potabilă timp de 15 minute și solicitați asistență medicală;
- În caz de contact cu pielea: Spălați bine zona contactată cu săpun și solicitați asistență medicală;
- În caz de ingerare: Induceți vomă și solicitați asistență medicală.

Dacă izbucnește un incendiu acolo unde este instalat modulul de baterie, procedați după cum urmează:

- În cazul în care modulul de baterie se încarcă atunci când izbucnește incendiul, deconectați disjunctorul modulului de baterie pentru a opri încărcarea, numai dacă acest lucru este sigur;
- În cazul în care dispozitivul nu a luat încă foc, utilizați un stingător de incendiu clasa ABC sau un stingător cu dioxid de carbon pentru a stinge incendiul;
- Dacă modulul de baterie ia foc, nu încercați să stingeți focul și ieșiți imediat.
- Modulul de baterie poate lua foc atunci când este încălzit la peste 302 °F/150 °C; în caz de ardere, va produce gaze nocive și otrăvitoare, nu vă apropiați și stați departe.

Modalități eficiente de a gestiona situațiile cu accidente

- În cazul în care modulul de baterie este deteriorat, așezați-l într-un loc separat și contactați departamentul local de pompieri de la locul în care locuiește utilizatorul sau personalul calificat.
- Dacă vreo parte a modulului de baterie sau cablurile sunt scufundate, NU stați în apă și NU atingeți nimic; Dacă modulul de baterie se udă, NU îl atingeți.
- Dacă modulul de baterie este deteriorat, NU îl folosiți. În caz contrar, poate duce atât la vătămări corporale, cât și la daune materiale.
- NU utilizați din nou modulul de baterie scufundat și contactați personalul calificat pentru asistență.
- Dacă utilizatorul suspectează că modulul de baterie este deteriorat, contactați imediat SolaX pentru asistență.

Безопасност

Общи положения

- Съдържанието може да се обновява или ревизира периодично. SolaX си запазва правото да прави подобрения или промени в продукта (продуктите) и програмата (програмите), описани в това ръководство, без предизвестие.
- Монтажът и обслужването следва да се извършват само от квалифицирани техници, които:
 - Притежават съответния лиценз и/или отговарят на държавните или общинските изисквания;
 - Познават добре това ръководство и свързаната документация.
- Преди монтажа на устройството трябва да прочетете внимателно, да разберете напълно и да спазвате стриктно подробните инструкции на ръководството за потребителя и свързаните разпоредби. SolaX не носи отговорност за никакви последици, причинени от неспазване на инструкциите за съхранение, транспортиране, монтаж и експлоатация, посочени в този документ и в ръководството за потребителя.
- Използвайте изолирани инструменти за монтажа на устройството. Носете лични предпазни средства по време на монтажа, електрическото свързване и обслужването.
- Посетете уеб сайта на SolaX www.solaxpower.com за повече информация.

Инструкции за безопасност

От съображения за безопасност монтажниците са длъжни да се запознаят със съдържанието на ръководството и всички предупреждения преди монтажа.

Описание на стикерите

	CE маркировка за съответствие		TUV сертификация
	RCM маркировка за съответствие		Допълнителна точка за заземяване
	Батерийната система трябва да се изхвърли в подходящо съоръжение за екологично рециклиране		Внимание - риск от опасност
	Батерийният модул може да експлодира		Внимание - риск от токов удар
	Прочетете приложената документация		Дръжте батерийната система далече от деца
	Дръжте батерийната система далече от открит пламък или запалителни системи		Не изхвърляйте батерийния модул заедно с битовите отпадъци.
	Не изхвърляйте батерийния модул заедно с битовите отпадъци.		

Общи мерки за безопасност

1. Пренапрежение или неправилно свързване могат да повредят батерийния модул и да причинят възпламеняване, което може да бъде изключително опасно.
2. Всяка повреда на продукта може да причини изтичане на електролити или запалим газ.
3. Не инсталирайте батерийния модул на места, където се съхраняват запалителни и избухливи материали и където има експлозивна атмосфера.
4. Свързването на батерийния модул трябва да се извърши от квалифицирани техници.
5. Батерийният модул трябва да се обслужва от квалифицирани техници.
6. Уверете се, че заземяващият кабел е свързан, преди да работите с батерийния модул.

Ръководство за работа с батерията

Предписания

- Дръжте батерийния модул далече от запалими материали, топлинни източници и водоизточници.
- Дръжте батерийния модул на място, недостъпно за деца и животни.
- Съхранявайте правилно батерията в чиста среда без прах, мръсотия и отломки.
- Съхранявайте батерийния модул на хладно и сухо място.
- Запечатайте отвора за кабела, за да предотвратите проникването на чужди предмети.
- Уверете се, че кабелите са свързани правилно към устройството.
- Инсталирайте устройството в съответствие с местните стандарти и разпоредби.

Забрани

- НЕ излагайте батерийния модул на открит пламък или температура над 140 °F/60 °C.
- НЕ инсталирайте и не експлоатирайте батерийния модул на места, където има прекомерна влага или течности.
- НЕ поставяйте батерийния модул в среда с високо напрежение.
- НЕ допускайте неквалифициран персонал да изключва, разглобява или поправя устройството. Само квалифициран персонал има право да борави с устройството, да го инсталира и ремонтира.
- НЕ допускайте устройството да претърпи падане, деформиране, удар, рязане или проникване с остър предмет. В противен случай има риск от пожар или изтичане на електролити.
- НЕ докосвайте устройството, ако върху него се разлее течност. Съществува риск от токов удар.
- НЕ стъпвайте върху опаковката или устройството може да бъде повредено.
- НЕ поставяйте никакви предмети върху батерийния модул.
- НЕ зареждайте и не разреждайте повреден батерийен модул.
- Не изхвърляйте батерийния модул в огън. Това може да причини изтичане или пробив.
- НЕ смесвайте различни видове или марки батерийни модули. Това може да доведе до изтичане или пробив, причинявайки телесна повреда или имуществени щети.

Реагиране при извънредни ситуации

Ако от батерийния модул изтече електролит или друг химически материал, или ако се образува газ поради изтичане на батерийния модул, задължително избягвайте контакт с изтеклия материал. При случаен контакт с изтекли материали направете следното:

- При вдишване: Напуснете замърсената зона незабавно и веднага потърсете медицинска помощ.
- При контакт с очите: Плакнете очите с течаща вода в продължение на 15 минути и потърсете медицинска помощ.
- При контакт с кожата: Измийте добре контактната зона със сапун и потърсете медицинска помощ.
- При поглъщане: Предиизвикайте повръщане и потърсете медицинска помощ.

Ако избухне пожар там, където е инсталиран батерийният модул, направете следното:

- Ако при избухване на пожар батерийният модул се зарежда, изключете захранването му, за да прекъснете зареждането, стига да е безопасно да го направите.
- Ако устройството все още не гори, използвайте пожарогасител клас ABC или пожарогасител с въглероден диоксид за гасене на пожара.
- Ако батерийният модул се запали, не се опитвайте да гасите огъня, а се евакуирате незабавно.
- Батерийният модул може да се запали, когато се нагрее над 302 °F/150 °C; в случай на пожар той ще произведе неприятен и отровен газ, НЕ се приближавайте и се пазете.

Ефективни начини за справяне с аварии

- При повреда на батерийния модул трябва да го поставите на отделено място и да се обадите на местната пожарна служба или на квалифицирани техници.
- Ако някоя част от батерийния модул или кабелите се окажат под вода, останете ИЗВЪН водата и НЕ докосвайте нищо; ако батерийният модул се намокри, НЕ го докосвайте.
- Ако батерийният модул е повреден, НЕ го използвайте. В противен случай има риск от телесни повреди и имуществени щети.
- НЕ използвайте отново потопения батериен модул и се свържете с квалифицирани техници за съдействие.
- Незабавно се свържете със SolaX за съдействие, ако подозирате, че батерийният модул е повреден.

Sikkerhed

Generel meddelelse

1. Indholdet kan blive opdateret eller revideret regelmæssigt. SolaX forbeholder sig retten til at foretage forbedringer eller ændringer i produktet/produkterne og programmerne beskrevet i denne manual uden forudgående varsel.
2. Installation og vedligeholdelse kan kun udføres af kvalificeret personale, som:
 - Er licenseret og/eller opfylder statslige og lokale jurisdiktionsregler
 - Har godt kendskab til denne manual og andre relaterede dokumenter.
3. Før du installerer enheden, skal du omhyggeligt læse, forstå og nøje følge den detaljerede vejledning i brugervejledningen og andre relaterede regler. SolaX hæfter ikke for eventuelle konsekvenser forårsaget af overtrædelse af opbevarings-, transport-, installations- og betjeningsreglerne specificeret i dette dokument og brugervejledningen.
4. Brug isoleret værktøj, når du installerer enheden. Individuelt beskyttelsesværktøj skal benyttes under installation, elektrisk tilslutning og vedligeholdelse.
5. Besøg venligst hjemmesiden www.solaxpower.com for SolaX for mere information.

Sikkerhedsinstruktioner

Af sikkerhedsmæssige årsager er installatører ansvarlige for at gøre sig bekendt med indholdet af manualen og alle advarsler, inden installationen udføres.

Mærkatbeskrivelser

	CE-overensstemmelsesmærke		TÜV-certificering
	RCM-overensstemmelsesmærke		Ekstra jordingspunkt
	Batterisystemet skal bortskaffes på et passende anlæg til miljøsikker genanvendelse		Forsigtig, risiko for fare
	Batterimodulet kan eksplodere		Forsigtig, risiko for elektrisk stød
	Læs den vedlagte dokumentation		Hold batterisystemet væk fra børn
	Hold batterisystemet væk fra åben ild eller tændingssystemer		Bortskaf ikke batterimodulet sammen med husholdningsaffald.
	Bortskaf ikke batterimodulet sammen med husholdningsaffald.		

Generelle sikkerhedsforanstaltninger

1. Overspænding eller forkert ledningsføring kan beskadige batterimodul og forårsage forbrænding, hvilket kan være yderst farligt;
2. Lækage af elektrolytter eller brandfarlig gas kan forekomme på grund af enhver form for produktnedbrydning;
3. Installer ikke batterimodul på steder, hvor brændbare og brændbare materialer opbevares, og hvor der er en eksplosiv atmosfære;
4. Batterimodulets ledninger skal udføres af kvalificeret personale;
5. Batterimodul skal serviceres af kvalificeret personlig;
6. Sørg for, at jordforbindelseskablet er tilsluttet, før batterimodul håndteres.

Vejledning til håndtering af batteri

Ting du skal gøre

- Hold batterimodul væk fra brændbare materialer, varmekilder og vandkilder;
- Hold batterimodul utilgængeligt for børn og dyr;
- Opbevar batteriet korrekt ved at lagre batterimodul i et rent miljø, fri for støv, snavs;
- Opbevar batterimodul på et køligt og tørt sted;
- Forsegl den ydre kabelforbindelse hul for at forhindre indtrængen af fremmedlegemer;
- Bekræft, at enhedens ledninger skal være korrekte.
- Installer enheden i henhold til de lokale standarder og regler.

Ting du ikke skal gøre

- Udsæt ikke batterimodul for åben ild eller temperaturen på over 140 °F/60 °C;
- Installer eller betjen ikke batterimodul på steder, hvor der er for høj fugt eller væsker;
- Placer ikke batterimodul i et højspændingsmiljø;
- Afbryd ikke, demonter eller reparer enheden af ukvalificeret personale. Kun kvalificeret personale må håndtere, installere og reparere enheden;
- Beskadiger IKKE enheden ved at tabe, deformere, påvirke, skære eller trænge ind i den med en skarp genstand. Dette kan forårsage brand eller lækage af elektrolytter;
- Rør ikke ved enheden, hvis der spildes væske på den. Der er risiko for elektrisk stød;
- Træd IKKE på emballagen, ellers kan enheden blive beskadiget;
- Placer ikke genstande oven på batterimodul;
- Oplad ikke eller aflad ikke et beskadiget batterimodul;
- Bortskaf ikke batterimodul i brand. Det kan forårsage lækage eller brud;
- Bland ikke forskellige typer eller mærker af batterimoduler. Det kan forårsage lækage eller brud, hvilket resulterer i personskade eller materielle skader.

Reaktion på nødsituationer

Hvis batterimodulet lækker elektrolytter eller andre kemiske materialer, eller der kan genereres gas på grund af lækage af batterimodulet, skal du sørge for at undgå kontakt med udladningen til enhver tid. I tilfælde af utilsigtet at komme i kontakt med dem, skal du gøre følgende:

- I tilfælde af indånding: Forlad det forurenede område straks, og søg lægehjælp omgående;
- I tilfælde af kontakt med øjnene: Skyl øjnene med rindende vand i 15 minutter, og søg lægehjælp;
- I tilfælde af hudkontakt: Vask det kontaktede område grundigt med sæbe og søg lægehjælp;
- I tilfælde af indtagelse: Fremkald opkastning, og søg lægehjælp.

Hvis en brand bryder ud, hvor batterimodulet er installeret, skal du gøre følgende:

- Hvis batterimodulet oplades, når ilden bryder ud, skal du sørge for, at det er sikkert at gøre det, og dernæst afbryde batterimodulets kredsløbsafbrydelse for at slukke for strømledningen;
- Hvis anordningen endnu ikke er i brand, skal du bruge en klasse ABC-ildslukker eller en kuldioxidslukker til at slukke ilden.
- Hvis batterimodulet brænder, skal du ikke forsøge at slukke ilden og evakuere straks.
- Batterimodulet kan komme i brand, når det opvarmes over 302 °F/150 °C; og i tilfælde af brand, vil det producere skadelig og giftig gas, ikke nærme sig og holde sig væk.

Effektive måder at håndtere ulykker på

- I tilfælde af det beskadigede batterimodul skal du placere det på et adskilt sted og ringe til den lokale brandvæsen på det sted, hvor brugeren bor eller kvalificeret personale.
- Hvis nogen del af batterimodulet, eller ledninger er nedsænket, Bliv ude af vandet og rør ikke ved noget; Hvis batterimodulet bliver vådt, Rør ikke ved det.
- Hvis batterimodulet er beskadiget, MÅ DU IKKE bruge det. Ellers kan det resultere i både personskade og materielle skader.
- Brug IKKE det nedsænkede batterimodul igen, og kontakt det kvalificerede personale for at få hjælp.
- Kontakt SolaX straks for at få hjælp, hvis brugeren har mistanke om, at batterimodulet er beskadiget.

Ασφάλεια

Γενικές ειδοποιήσεις

1. Τα περιεχόμενα μπορεί να ενημερώνονται ή να αναθεωρούνται περιοδικά. Η SolaX διατηρεί το δικαίωμα να προχωρήσει σε βελτιώσεις ή αλλαγές στο προϊόν(τα) και το πρόγραμμα(τα) που περιγράφονται σε αυτό το εγχειρίδιο χωρίς προηγούμενη ειδοποίηση.

2. Η εγκατάσταση και συντήρηση μπορούν να πραγματοποιηθούν μόνο από εξειδικευμένο προσωπικό που:

Διαθέτει άδεια και/ή πληροί τους κανονισμούς της πολιτείας και των τοπικών αρμόδιων.

Έχει καλή γνώση αυτού του εγχειριδίου και άλλων σχετικών εγγράφων.

3. Πριν από την εγκατάσταση της συσκευής, διαβάστε προσεκτικά, κατανοήστε πλήρως και τηρήστε πιστά τις σχετικές οδηγίες του εγχειριδίου χρήσης και άλλων σχετικών κανονισμών. Η SolaX δεν φέρει ευθύνη για οποιεσδήποτε συνέπειες προκαλούνται από παραβίαση των κανονισμών φύλαξης, μεταφοράς, εγκατάστασης και λειτουργίας που ορίζονται σε αυτό το έγγραφο και το εγχειρίδιο χρήσης.













4. Χρησιμοποιήστε μονωμένα εργαλεία κατά την εγκατάσταση της συσκευής. Τα ατομικά εργαλεία προστασίας πρέπει να φοριούνται κατά την εγκατάσταση, ηλεκτρική σύνδεση και συντήρηση.

5. Επισκεφθείτε τον ιστότοπο www.solaxpower.com της SolaX για περισσότερες πληροφορίες.

Οδηγίες ασφαλείας

Για λόγους ασφαλείας, οι εγκαταστάτες είναι υπεύθυνοι να εξοικειωθούν με τα περιεχόμενα του εγχειριδίου και όλες τις προειδοποιήσεις, πριν εκτελέσουν την εγκατάσταση.

Περιγραφές ετικετών

	Σήμανση συμμόρφωσης CE		Πιστοποίηση TUV
	Σήμανση συμμόρφωσης RCM		Πρόσθετο σημείο γείωσης
	Το σύστημα μπαταρίας πρέπει να απορρίπτεται σε κατάλληλη εγκατάσταση για περιβαλλοντικά ασφαλή ανακύκλωση.		Προσοχή, κίνδυνος
	Η μονάδα μπαταρίας μπορεί να εκραγεί		Προσοχή, πιθανότητα ηλεκτροπληξίας
	Διαβάστε τα εσώκλειστα έγγραφα		Κρατήστε το σύστημα μπαταρίας μακριά από παιδιά
	Κρατήστε το σύστημα μπαταρίας μακριά από ανοικτές φλόγες ή συστήματα ανάφλεξης		Μην απορρίπτετε τη μονάδα μπαταρίας μαζί με οικιακά απορρίμματα.
	Μην απορρίπτετε τη μονάδα μπαταρίας μαζί με οικιακά απορρίμματα.		

Γενικές προφυλάξεις ασφαλείας

1. Η υπέρταση ή η λανθασμένη καλωδίωση μπορεί να προκαλέσει βλάβη στη μονάδα μπαταρίας και να προκαλέσει καύση, η οποία μπορεί να είναι εξαιρετικά επικίνδυνη,
2. Μπορεί να προκύψει διαρροή ηλεκτρολυτών ή εύφλεκτων αερίων λόγω οποιασδήποτε βλάβης του προϊόντος,
3. Μην εγκαθιστάτε τη μονάδα μπαταρίας σε χώρους όπου αποθηκεύονται εύφλεκτα και καύσιμα υλικά και όπου υπάρχει εκρηκτική ατμόσφαιρα,
4. Η καλωδίωση της μονάδας μπαταρίας πρέπει να πραγματοποιείται από εξειδικευμένο προσωπικό,
5. Η μονάδα μπαταρίας πρέπει να συντηρείται από εξειδικευμένο προσωπικό,
6. Βεβαιωθείτε ότι το καλώδιο γείωσης είναι συνδεδεμένο πριν χειριστείτε τη μονάδα μπαταρίας.

Οδηγός χειρισμού μπαταρίας

Τι να κάνετε

- ΚΡΑΤΗΣΤΕ τη μονάδα μπαταρίας μακριά από εύφλεκτα υλικά, πηγές θερμότητας και πηγές νερού,
- ΦΥΛΑΞΤΕ τη μονάδα μπαταρίας μακριά από παιδιά και ζώα,
- ΑΠΟΘΗΚΕΥΣΤΕ σωστά την μπαταρία διατηρώντας τη μονάδα μπαταρίας σε καθαρό περιβάλλον, χωρίς σκόνη, βρωμιά και μπάζα,
- ΑΠΟΘΗΚΕΥΣΤΕ τη μονάδα μπαταρίας σε δροσερό και ξηρό μέρος,
- ΣΦΡΑΓΙΣΤΕ την εξωτερική οπή σύνδεσης του καλωδίου για να αποτρέψετε την είσοδο ξένων αντικειμένων,
- ΕΠΙΒΕΒΑΙΩΣΤΕ ότι η καλωδίωση της συσκευής είναι σωστή.
- ΕΓΚΑΤΑΣΤΗΣΤΕ τη συσκευή σύμφωνα με τα τοπικά πρότυπα και τους κανονισμούς.

Τι να μην κάνετε

- ΜΗΝ εκθέτετε τη μονάδα μπαταρίας σε ανοιχτή φλόγα ή σε θερμοκρασία άνω των 140°F/60°C,
- ΜΗΝ εγκαθιστάτε ή χρησιμοποιείτε τη μονάδα μπαταρίας σε μέρη όπου υπάρχει υπερβολική υγρασία ή υγρά,
- ΜΗΝ τοποθετείτε τη μονάδα μπαταρίας σε περιβάλλον υψηλής τάσης,
- ΜΗΝ αναθέτετε την αποσύνδεση, αποσυναρμολόγηση ή επισκευή της συσκευής σε μη εξειδικευμένο προσωπικό. Μόνο εξειδικευμένο προσωπικό επιτρέπεται να χειρίζεται, να εγκαθιστά και να επισκευάζει τη συσκευή,
- ΜΗΝ καταστρέψετε τη συσκευή με πτώση, παραμόρφωση, κρούση, κοπή ή διείσδυση με αιχμηρό αντικείμενο. Διαφορετικά, μπορεί να προκληθεί πυρκαγιά ή διαρροή ηλεκτρολυτών,
- ΜΗΝ αγγίζετε τη συσκευή αν χυθεί υγρό πάνω της. Υπάρχει κίνδυνος ηλεκτροπληξίας,
- ΜΗΝ πατάτε πάνω στη συσκευασία γιατί μπορεί να προκληθεί ζημιά στη συσκευή,
- ΜΗΝ τοποθετείτε αντικείμενα πάνω στη μονάδα μπαταρίας,
- ΜΗΝ φορτίζετε ή αποφορτίζετε μια κατεστραμμένη μονάδα μπαταρίας,
- ΜΗΝ πετάτε τη μονάδα μπαταρίας σε φωτιά. Μπορεί να προκαλέσει διαρροή ή ρήξη,
- ΜΗΝ αναμειγνύετε διαφορετικούς τύπους ή μάρκες της μονάδας μπαταρίας. Μπορεί να προκαλέσει διαρροή ή ρήξη, με αποτέλεσμα να προκληθούν τραυματισμοί ή υλικές ζημιές.

Αντίδραση σε καταστάσεις έκτακτης ανάγκης

Σε περίπτωση που η μονάδα μπαταρίας παρουσιάζει διαρροή ηλεκτρολύτη ή άλλων χημικών υλικών ή μπορεί να δημιουργηθεί αέριο λόγω διαρροής της μονάδας μπαταρίας, φροντίστε να αποφύγετε την επαφή με την εκροή ανά πάσα στιγμή. Σε περίπτωση τυχαίας επαφής με αυτήν, να κάνετε τα εξής:

- Σε περίπτωση εισπνοής: Απομακρυνθείτε αμέσως από τη μολυσμένη περιοχή και αναζητήστε αμέσως ιατρική βοήθεια,
- Σε περίπτωση επαφής με τα μάτια: Ξεπλύνετε τα μάτια με τρεχούμενο νερό για 15 λεπτά και αναζητήστε ιατρική βοήθεια,
- Σε περίπτωση επαφής με το δέρμα: Πλύνετε καλά την περιοχή που ήρθε σε επαφή με το προϊόν με σαπούνι και αναζητήστε ιατρική βοήθεια,
- Σε περίπτωση κατάποσης: Προκαλέστε εμετό και αναζητήστε ιατρική βοήθεια.

Εάν ξεσπάσει πυρκαγιά στο σημείο όπου είναι εγκατεστημένη η μονάδα μπαταρίας, να κάνετε τα εξής:

- Σε περίπτωση που η μονάδα μπαταρίας φορτίζει όταν ξεσπάσει η πυρκαγιά, εφόσον είναι ασφαλές να το κάνετε, αποσυνδέστε τον διακόπτη κυκλώματος της μονάδας μπαταρίας για να διακόψετε τη φόρτιση ρεύματος,
- Σε περίπτωση που η συσκευή δεν έχει πάρει ακόμη φωτιά, χρησιμοποιήστε έναν πυροσβεστήρα κατηγορίας ABC ή έναν πυροσβεστήρα διοξειδίου του άνθρακα για την κατάσβεση της φωτιάς,
- Εάν η μονάδα μπαταρίας πιάσει φωτιά, μην προσπαθήσετε να σβήσετε τη φωτιά και απομακρυνθείτε αμέσως.
- Η μονάδα μπαταρίας μπορεί να πιάσει φωτιά όταν θερμανθεί πάνω από 302°F/150°C και σε περίπτωση που πιάσει φωτιά, θα παράγει επιβλαβή και δηλητηριώδη αέρια, ΜΗΝ πλησιάζετε και κρατηθείτε μακριά.

Αποτελεσματικοί τρόποι αντιμετώπισης ατυχημάτων

- Σε περίπτωση βλάβης της μονάδας μπαταρίας, τοποθετήστε τη σε ένα απομονωμένο μέρος και καλέστε την τοπική πυροσβεστική υπηρεσία του τόπου όπου ζει ο χρήστης ή εξειδικευμένο προσωπικό.
- Εάν οποιοδήποτε μέρος της μονάδας μπαταρίας ή της καλωδίωσης είναι βυθισμένο, ΜΕΙΝΕΤΕ έξω από το νερό και ΜΗΝ αγγίξετε τίποτα. Εάν η μονάδα μπαταρίας βραχεί, ΜΗΝ την αγγίξετε.
- Εάν η μονάδα μπαταρίας έχει υποστεί ζημιά, ΜΗΝ τη χρησιμοποιήσετε. Διαφορετικά, μπορεί να προκληθούν τόσο σωματικές βλάβες όσο και υλικές ζημιές.
- ΜΗΝ χρησιμοποιήσετε ξανά τη μονάδα μπαταρίας που έχει βυθιστεί και επικοινωνήστε με εξειδικευμένο προσωπικό για βοήθεια.
- ΕΠΙΚΟΙΝΩΝΗΣΤΕ αμέσως με τη SolaX για βοήθεια, εάν ο χρήστης υποπεύεται ότι η μονάδα μπαταρίας έχει υποστεί βλάβη.

Üldised märkused

1. Sisu võidakse perioodiliselt ajakohastada või läbi vaadata. SolaX jätab endale õiguse teha selles juhendis kirjeldatud tootes (toodetes) ja programmi(de)s parandusi või muudatusi ilma eelneva etteatamiseta.
2. Paigaldamist ja hooldust võivad teha ainult kvalifitseeritud töötajad, kes:
 - on litsentseeritud ja/või vastavad riiklikele ja kohalikele õiguseeskirjadele;
 - tunnevad hästi käesolevat kasutusjuhendit ja muid sellega seotud dokumente.
3. Enne seadme paigaldamist lugege hoolikalt läbi, saage täielikult aru ja järgige rangelt kasutusjuhendi üksikasjalikke suuniseid ja muid seonduvaid eeskirju. SolaX ei vastuta tagajärgede eest, mis tulenevad käesolevas dokumendis ning kasutusjuhendis sätestatud ladustamis-, transpordi-, paigaldus- ja käitamismuudatuste eiramisest.
4. Kasutage seadme paigaldamisel isoleeritud tööriistu. Paigaldamise, elektrilise ühendamise ja hoolduse ajal tuleb kanda isikukaitsevahendeid.
5. Lisateavet leiate SolaXi veebilehelt www.solaxpower.com.

Ohutusjuhend

Ohutuse tagamiseks vastutavad paigaldajad selle eest, et enne paigaldamist tutvuvad nad kogu juhendi ja kõigi hoiatustega.

Tähiste kirjeldused

	CE-vastavusmärk		TÜV sertifikaat
	RCM-vastavusmärk		Täiendav maanduspunkt
	Akusüsteem tuleb keskkonnoaohutuks ringlussevõtuks kõrvaldada vastavas kohas.		Ettevaatust, oht
	Akumoodul võib plahvatada.		Ettevaatust, elektrilöögi oht
	Lugege lisatud dokumente		Hoidke akusüsteemi lastele kättesaamatus kohas.
	Hoidke akusüsteemi eemal lahtisest leegist ja süüteallikatest.		Ärge visake akumoodulit olmejäätmete hulka.
	Ärge visake akumoodulit olmejäätmete hulka.		

Üldised ettevaatusabinõud

1. Ülepinge või vale juhtmestik võib akusüsteemi kahjustada ja põhjustada äärmiselt ohtliku tulekahju.
2. Elektrolüütide või tuleohtlike gaaside lekkimine võib toimuda igasuguse toote rikke tõttu.
3. Ärge paigaldage akumoodulit kohtadesse, kus hoitakse kergestisüttivaid ja -põlevaid materjale ning kus on plahvatusohtlik keskkond.
4. Akumooduli juhtmestiku peavad paigaldama kvalifitseeritud isikud.
5. Akumoodulit peab hooldama kvalifitseeritud isik.
6. Enne akumooduli käsitlemist veenduge, et ühendatud oleks maanduskaabel.

Aku käsitlemisjuhend

Teha järgnevat

- HOIDKE akumoodulit eemal süttivatest materjalidest ning soojus- ja veeallikatest.
- HOIDKE akumoodulit lastele ja loomadele kättesaamatus kohas.
- SÄILITAGE akumoodulit õigesti, hoides seda puhtas keskkonnas, kus pole tolmu, mustust ega prahti.
- HOIDKE akumoodulit jahedas ja kuivas kohas.
- Võõrkehade sissepääsu vältimiseks KATKE välimine juhtme pistikuava.
- VEENDUGE, et seadme juhtmestik oleks õige.
- PAIGALDAGE seade vastavalt kohalikele standarditele ja eeskirjadele.

Mitte-teha järgnevat

- ÄRGE jätke akumoodulit lahtise leegi lähedale ega üle 60 °C temperatuuri kätte.
- ÄRGE paigaldage ega kasutage akumoodulit kohas, kus on liiga palju niiskust või vedelikke.
- ÄRGE pange akumoodulit kõrgepingekeskonda.
- ÄRGE laske kvalifitseerimata isikutel seadet lahti ühendada, lahti võtta ega parandada. Seadet tohivad käsitseda, paigaldada ja remontida ainult kvalifitseeritud isikud.
- ÄRGE kahjustage seadet, lastes sel maha kukkuda või deformeeruda, see ei tohi puutuda kokku löökide ega löigetega ja teravad esemed ei tohi sellest läbi tungida. Vastasel juhul võib see lõppeda tulekahju või elektrolüütide lekkkega.
- ÄRGE puudutage seadet, kui sellele satub vedelikku. On elektrilöögioht.
- ÄRGE astuge pakendile, vastasel juhul võib seade kahjustuda.
- ÄRGE asetage akumooduli peale esemeid.
- ÄRGE laadige ega tühjendage kahjustatud akumoodulit.
- ÄRGE visake akumoodulit tulle. See võib lõppeda lekke või purunemisega.
- ÄRGE segage omavahel erinevat tüüpi akumooduleid. See võib lõppeda lekke või purunemisega ning sellest tingitud kehavigastuse või varakahjuga.

Hädaolukorras reageerimine

Kui akumoodul lekib elektrolüüti või muid keemilisi materjale või kui akumooduli lekke tõttu võib tekkida gaas, vältige alati kontakti tühjenemisega. Kui puutute nendega kogemata kokku, toimige järgmiselt.

- Sissehingamise korral: lahkuge kohe saastunud alalt ja pöörduge viivitamatult arsti poole.
- Silma sattumise korral: loputage silmi jooksva veega 15 minutit ja pöörduge arsti poole.
- Nahale sattumise korral: peske kokkupuuteala põhjalikult seebiga ja pöörduge arsti poole.
- Allaneelamise korral: kutsuge esile oksendamine ja pöörduda arsti poole.

Kui akumooduli paigaldamise kohas puhkeb tulekahju, toimige järgmiselt.

- Juhul, kui akumoodul tulekahju puhkedes laeb ja see on ohutu, ühendage laadimistoite väljalülitamiseks lahti akumooduli kaitselüliti.
- Juhul, kui seade veel ei põle, kasutage tule kustutamiseks ABC-klassi tulekustutit või süsihappegaaskustutit.
- Kui akumoodul on süttinud, ärge püüdke tuld kustutada, vaid evakueeruge kohe.
- Akumoodul võib süttida, kui seda kuumutatakse üle 150 °C. Süttimise korral eraldab see mürgiseid gaase. ÄRGE lähenege ja hoidke eemale.

Tõhusad viisid õnnetuste haldamiseks

- Kahjustatud akumooduli korral pange see eraldatud kohta ja helistage kohalikule tuletõrjele või kvalifitseeritud isikutele.
- Kui mõni akumooduli osa või juhtmestik on vee all, hoidke veest eemale ja ÄRGE midagi puudutage. Kui akumoodul saab märjaks, ÄRGE seda puudutage.
- Kui akumoodul on kahjustunud, ÄRGE seda kasutage. Vastasel juhul võib see lõppeda nii kehavigastuste kui ka varalise kahjuga.
- ÄRGE kasutage vees olnud akumoodulit uuesti ja võtke abi saamiseks ühendust kvalifitseeritud isikutega.
- Kui kasutaja kahtlustab, et akumoodul on kahjustunud, võtke koheselt ühendust ettevõttega SolaX.

Turvallisuus













Yleinen ilmoitus

1. Sisältöä saatetaan päivittää tai muuttaa ajoittain. SolaX varaa oikeuden tehdä parannuksia ja muutoksia tässä oppaassa kuvattuihin tuotteisiin ja ohjelmiin ilman ennakoilmoitusta.
2. Asennus ja huolto on annettava sellaisen pätevän henkilöstön hoidettavaksi, joka täyttää seuraavat vaatimukset:
 - on lisensoitu ja/tai täyttää osavaltion ja paikallisen lainsäädännön vaatimukset
 - tuntee tämän oppaan ja muut aiheeseen liittyvät asiakirjat hyvin
3. Ennen kuin asennat laitteen, lue käyttöohjeen yksityiskohtaiset ohjeet ja muut aiheeseen liittyvät säännökset huolella, ymmärrä ne täysin ja noudata niitä tarkkaan. SolaX ei ole vastuussa mistään seuraamuksista, jotka johtuvat tämän asiakirjan ja käyttöoppaan säilytys-, kuljetus-, asennus- ja käyttöohjeiden rikkomisesta.
4. Käytä laitetta asentaessasi eristettyjä työkaluja. Asennuksen, sähkökytkentöjen ja huollon aikana on käytettävä henkilökohtaisia suojaavia työkaluja.
5. Lisätietoja on SolaXin sivustolla www.solaxpower.com.

Turvallisuusohjeet

Turvallisuussyistä asentajien tulee perehtyä tämän oppaan sisältöön ja kaikkiin varoituksiin ennen asennusta.

Kylttien kuvaukset

	CE-vaatimustenmukaisuusmerkki		TUV-sertifikaatti
	RCM-vaatimustenmukaisuusmerkki		Ylimääräiset maadoituskohdat
	Akkujärjestelmä on kierrätettävä ympäristöystävällisesti asianmukaisessa laitoksessa		Huomio, vaaran mahdollisuus
	Akkumoduuli saattaa räjähtää		Huomio, sähköiskun vaara
	Lue mukana tulevat asiakirjat		Pidä akkujärjestelmä poissa lasten ulottuvilta
	Pidä akkujärjestelmä etäällä avotulesta ja sytytyslähteistä		Älä hävitä akkua kotitalousjätteen mukana.
	Älä hävitä akkua kotitalousjätteen mukana.		

Yleiset varotoimet

1. Ylijännite tai virheelliset kytkennät voivat vahingoittaa akkumoduulia ja aiheuttaa palamisen, joka voi olla erittäin vaarallista.
2. Elektrolyyttien tai syttyvien kaasujen vuoto voi tapahtua minkä tahansa tuotevian vuoksi.
3. Älä asenna akkumoduulia paikkoihin, joissa säilytetään syttyviä tai palavia materiaaleja tai joissa on räjähdysaltis ilmacehä.
4. Vain pätevä henkilöstö saa kytkeä akkumoduulin.
5. Vain pätevä henkilö saa huoltaa akkumoduulin.
6. Varmista, että maadoituskaapeli on kytketty, ennen kuin käsittelet akkumoduulia.

Akun käsittelyopas

Tehtävät

- Pidä akkumoduuli etäällä syttyvistä materiaaleista, lämmönlähteistä ja vesilähteistä.
- Pidä akkumoduuli poissa lasten ja eläinten ulottuvilta.
- Säilytä akkua asianmukaisesti pitämällä akkumoduuli puhtaassa ympäristössä, jossa ei ole pölyä, likaa tai roskia.
- Säilytä akkumoduulia viileässä ja kuivassa paikassa.
- Tiivistä ulompi kaapeliliitäntäreikä estääksesi vieraiden esineiden pääsyn.
- Varmista, että laite on kytketty oikein.
- Asenna laite paikallisten standardien ja säännösten mukaisesti.

Kiellot

- ÄLÄ altista akkumoduulia avotullelle tai lämpötilalle, joka ylittää 140 °F / 60 °C.
- ÄLÄ asenna tai käytä akkumoduulia paikoissa, joissa on runsaasti kosteutta tai nesteitä.
- ÄLÄ aseta akkumoduulia korkeajänniteympäristöön.
- ÄLÄ anna kenenkään epäpätevän henkilön irrottaa, purkaa tai korjata laitetta. Vain pätevä henkilöstö saa käsitellä, asentaa ja korjata laitetta.
- ÄLÄ vahingoita laitetta pudottamalla, vääntymällä, iskemällä, leikkaamalla tai puhkaisemalla terävällä esineellä. Muuten voi aiheutua tulipalo tai elektrolyyttivuoto.
- ÄLÄ koske laitteeseen, jos siihen roiskuu nestettä. Tällöin vallitsee sähköiskun vaara.
- ÄLÄ astu pakkauksen päälle, tai laite voi vaurioitua.
- ÄLÄ aseta mitään esineitä akkumoduulin päälle.
- ÄLÄ lataa tai pura vaurioitunutta akkumoduulia.
- ÄLÄ hävitä akkumoduulia polttamalla. Se voi aiheuttaa vuotoja tai repeämiä.
- ÄLÄ sekoita eri tyyppisiä tai merkkisiä akkumoduuleita. Se voi aiheuttaa vuotoja tai repeämiä ja johtaa henkilö- tai omaisuusvahinkoihin.

Reagointi hätätilanteisiin

Jos akkumoduulista vuotaa elektrolyyttiä tai muita kemikaaleja tai akkumoduulin vuoto voi synnyttää kaasua, älä koskaan kosketa päästöjä. Jos joudut vahingossa kosketuksiin niiden kanssa, toimi seuraavasti:

- Sisäänhengitettyinä: Poistu saastuneelta alueelta välittömästi ja hakeudu välittömästi lääkärin hoitoon.
- Roiskeet silmiin: Huuhtelee silmiä juoksevalla vedellä 15 minuutin ajan ja hakeudu lääkärin hoitoon.
- Jos ainetta joutuu iholle: Pese kosketusalue huolellisesti saippualla ja hakeudu lääkärin hoitoon.
- Nieltynä: Oksennuta ja hakeudu lääkärin hoitoon.

Jos tulipalo syttyy paikassa, johon akkumoduuli on asennettu, toimi seuraavasti:

- Jos akkumoduulia ladataan tulipalon sytyessä, lopeta lataus kytkemällä akkumoduulin kytkin pois päältä, jos se on turvallista.
- Jos laite ei vielä pala, käytä tulipalon sammuttamiseen luokan ABC sammutinta tai hiilidioksidisammutinta.
- Jos akkumoduuli syttyy palamaan, älä yritä sammuttaa tulta vaan poistu paikalta välittömästi.
- Akkumoduuli voi syttyä tuleen, kun sitä kuumennetaan yli 302 °F:n / 150 °C:n lämpötilaan; ja jos se syttyy tuleen, se tuottaa haitallista ja myrkyllistä kaasua. ÄLÄ lähesty sitä vaan pidä etäällä.

Tehokkaita tapoja käsitellä onnettomuuksia

- Jos akkumoduuli on vaurioitunut, aseta se eristettyyn paikkaan ja soita paikalliselle palokunnalle tai päteväälle henkilöstölle.
- Jos jokin akkumoduulin osa tai kytkentä on veden alla, ÄLÄ kosketa vettä tai mitään muuta; jos akkumoduuli kastuu, ÄLÄ kosketa sitä.
- Jos akkumoduuli vaurioituu, ÄLÄ käytä sitä. Muuten voi aiheutua sekä henkilö- että omaisuusvahinkoja.
- ÄLÄ käytä nesteeseen uponnutta akkumoduulia uudelleen vaan ota yhteyttä pätevään henkilökuntaan saadaksesi apua.
- Ota välittömästi yhteyttä SolaXiin saadaksesi apua, jos käyttäjä epäilee, että akkumoduuli on vaurioitunut.

Sigurnost













Opća obavijest

1. Sadržaj se može povremeno ažurirati ili mijenjati. Tvrtka SolaX zadržava pravo izvršiti poboljšanja ili izmjene na proizvodima i programima opisanim u ovom priručniku bez prethodne obavijesti.
2. Ugradnju i održavanje smije vršiti samo kvalificirano osoblje koje:
 - ima licencu i/ili udovoljava propisima u državnoj i lokalnoj nadležnosti;
 - dobro poznaje ovaj priručnik i druge povezane dokumente.
3. Prije ugradnje uređaja pažljivo pročitajte, u potpunosti usvojite i strogo slijedite detaljne upute korisničkog priručnika i druge povezane propise. Tvrtka SolaX nije odgovorna ni za koje posljedice prouzročene kršenjem propisa o skladištenju, prijevozu, ugradnji i rukovanju koji su navedeni u ovom dokumentu i korisničkom priručniku.
4. Pri ugradnji uređaja upotrebljavajte izolirane alate. Obvezno je nošenje osobne zaštitne opreme pri ugradnji, priključivanju električne energije i održavanju.
5. Za više informacija posjetite web-mjesto tvrtke SolaX: www.solaxpower.com.

Sigurnosne upute

Iz sigurnosnih razloga, instalateri su dužni upoznati se sa sadržajem priručnika i svim upozorenjima prije izvođenja ugradnje.

Opisi oznaka

	Oznaka sukladnosti CE		Certifikacija TUV
	Oznaka sukladnosti RCM		Dodatno mjesto uzemljenja
	Sustav baterije mora se odložiti u odgovarajuće postrojenje za recikliranje koje je sigurno za okoliš		Oprez, rizik od opasnosti
	Modul baterije može eksplodirati		Oprez, rizik od strujnog udara
	Pročitajte priloženu dokumentaciju		Držite sustav baterije podalje od djece
	Držite sustav baterije dalje od otvorenog plamena ili sustava za paljenje		Nemojte odlagati modul baterije zajedno s kućanskim otpadom.
	Nemojte odlagati modul baterije zajedno s kućanskim otpadom.		

Opće mjere opreza

1. Prenapon ili pogrešno ožičenje može oštetiti modul baterije i uzrokovati zapaljenje koje može biti izuzetno opasno.
2. Do curenja elektrolita ili zapaljivog plina može doći zbog bilo koje vrste kvara na proizvodu.
3. Ne ugrađujte modul baterije na mjesta gdje su pohranjeni zapaljivi i sagorljivi materijali i u kojima je prisutna eksplozivna atmosfera.
4. Ožičenje modula baterije mora izvesti kvalificirano osoblje.
5. Modul baterije mora servisirati kvalificirano osoblje.
6. Prije rukovanja modulom baterije provjerite je li kabel za uzemljenje spojen.

Vodič za rukovanje baterijom

PREPORUČENE RADNJE

- DRŽITE modul baterije dalje od zapaljivih materijala, izvora topline i izvora vode.
- DRŽITE modul baterije izvan dohvata djece i životinja.
- PRAVILNO pohranjujte bateriju, pritom držeći modul baterije u čistom okruženju, bez prašine, prljavštine i krhotina.
- POHRANJUJTE modul baterije na hladnom i suhom mjestu.
- ZATVARAJTE otvor priključka vanjskog kabela kako biste spriječili ulazak stranih tijela.
- PROVJERITE da je ožičenje uređaja ispravno.
- UGRADITE uređaj u skladu s lokalnim standardima i propisima.

ZABRANJENE RADNJE

- NEMOJTE izlagati modul baterije otvorenom plamenu ili temperaturi višoj od 140 °F/60 °C.
- NEMOJTE ugrađivati niti rukovati modulom baterije na mjestima gdje ima prekomjerne vlage ili tekućine.
- NEMOJTE postavljati modul baterije u visokonaponsko okruženje.
- NEMOJTE povjeravati isključivanje, rastavljanje niti popravak uređaja nekvalificiranom osoblju. Samo kvalificirano osoblje smije rukovati, ugraditi i popravljati uređaj.
- NEMOJTE oštetiti uređaj ispuštanjem, deformiranjem, udarcima, rezanjem ili probijanjem oštrim predmetom. U suprotnom, može doći do požara ili curenja elektrolita.
- NE DIRAJTE uređaj ako se po njemu prolje tekućina. Postoji opasnost od strujnog udara.
- NEMOJTE stajati na pakiranju jer se uređaj može oštetiti.
- NEMOJTE stavljati nikakve predmete na modul baterije.
- NEMOJTE puniti niti prazniti oštećeni modul baterije.
- NEMOJTE bacati modul baterije u vatru. Može doći do curenja ili puknuća.
- NEMOJTE miješati različite vrste ili marke modula baterije. Može doći do curenja ili puknuća, što pak može dovesti do tjelesne ozljede ili materijalne štete.

Reakcija u slučajevima nužde

U slučaju da iz modula baterije curi elektrolit ili bilo koji drugi kemijski materijal ili može nastati plin zbog curenja modula baterije, uvijek vodite računa da izbjegavate kontakt s curenjem. U slučaju da slučajno dođete u dodir s curenjem, učinite sljedeće:

- U slučaju udisanja: odmah napustite kontaminirano područje i smjesta potražite liječničku pomoć.
- U slučaju kontakta s očima: isperite oči vodom iz slavine tijekom razdoblja od 15 minuta i potražite liječničku pomoć.
- U slučaju dodira s kožom: temeljito operite područje dodira sapunom i potražite liječničku pomoć.
- U slučaju gutanja: izazovite povraćanje i potražite liječničku pomoć.

Ako izbije požar na mjestu gdje je ugrađen modul baterije, učinite sljedeće:

- U slučaju da se modul baterije puni kad izbije požar, pobrinite se da radnju možete izvršiti sigurno i odspojite prekidač strujnog kruga modula baterije kako biste prekinuli napajanje.
- U slučaju da vatra još nije zahvatila uređaj, za gašenje požara koristite se aparatom za gašenje požara klase ABC ili aparatom za gašenje ugljičnim dioksidom.
- Ako se modul baterije zapali, ne pokušavajte ugasiti vatru i odmah napustite prostorije.
- Modul baterije može se zapaliti kada se zagrije iznad 302 °F/150 °C, a kada se zapali, proizvodit će štetne i otrovne plinove. NEMOJTE mu se približavati, već se držite podalje.

Učinkoviti načini rješavanja nesreća

- U slučaju oštećenja modula baterije, odložite ga na zasebno mjesto i pozovite lokalnu vatrogasnu službu mjesta gdje korisnik živi ili kvalificirano osoblje.
- Ako je bilo koji dio modula baterije ili ožičenja potopljen, NE ulazite u vodu i NE dirajte ništa. Ako se modul baterije smoči, NEMOJTE ga dodirivati.
- Ako je modul baterije oštećen, NEMOJTE ga upotrebljavati. U suprotnom, može doći do tjelesnih ozljeda i materijalne štete.
- NEMOJTE ponovo upotrijebiti baterijski modul koji je potopljen, već kontaktirajte kvalificirano osoblje za pomoć.
- OBAVEZNO odmah kontaktirajte tvrtku SolaX za pomoć ako korisnik posumnja da je modul baterije oštećen.

Biztonság













Általános tájékoztató

1. A tájékoztató tartalma időről időre frissülhet vagy átdolgozásra kerülhet. A SolaX fenntartja a jogot az ebben a kézikönyvben ismertetett termék(ek) és a program(ok) előzetes értesítés nélkül történő javítására.
2. A telepítést és a karbantartást kizárólag olyan képesített személyzet végezheti, amely:
 - az állami és helyi engedéllyel rendelkezik és/vagy jogszabályok előírásainak megfelelnek;
 - ezt a kézikönyvet és az egyéb kapcsolódó dokumentumokat jól ismerik.
3. A készülék telepítése előtt gondosan olvassa el, értelmezze teljes mértékben és szigorúan kövesse a felhasználói kézikönyv és egyéb kapcsolódó szabályozások részletes utasításait. A SolaX nem köteles helytállni az ebben a dokumentumban és a felhasználói kézikönyvben meghatározott tárolási, szállítási, telepítési és üzemeltetési szabályok megszegésével okozott semmilyen következményért.
4. A készülék telepítése során szigetelt szerszámokat használjon. A telepítés, az elektromos bekötés és a karbantartás elvégzése során kötelező egyéni védőeszközt viselni.
5. Bővebb tájékoztatásért keresse fel a SolaX honlapját a www.solaxpower.com címen.

Biztonsági utasítás

Biztonsági okokból a telepítők felelősek azért, hogy a telepítés megkezdése előtt megismerkedjenek a kézikönyv tartalmával és minden figyelmeztetéssel.

Címkék ismertetése

	CE megfelelőségi jelzés		TÜV tanúsítvány
	RCM megfelelőségi jelzés		További földelési pont
	Az akkumulátorrendszert megfelelő helyen kell ártalmatlanítani a környezetbarát újrahasznosítás érdekében		Vigyázat, veszély kockázata
	Az akkumulátormodul felrobbanhat		Vigyázat, áramütés veszélye
	Olvassa el a mellékelt dokumentációkat		Tartsa távol az akkumulátorrendszert gyermekektől
	Tartsa távol az akkumulátorrendszert nyílt lángtól vagy gyújtórendszerektől		Ne dobja ki az akkumulátormodult a háztartási hulladékkal együtt.
	Ne dobja ki az akkumulátormodult a háztartási hulladékkal együtt.		

Általános biztonsági óvintézkedések

1. A túlfeszültség vagy a rossz vezetékezés károsíthatja az akkumulátormodult, és égést okozhat, ami rendkívül veszélyes lehet;
2. Elektrolitok vagy gyúlékony gázok szivároghatnak a termék bármilyen típusú meghibásodása miatt;
3. Ne helyezze az akkumulátormodult olyan helyre, ahol gyúlékony és éghető anyagokat tárolnak, és ahol robbanásveszélyes légkör van;
4. Az akkumulátormodul vezetékezését szakképzett személyzetnek kell elvégeznie;
5. Az akkumulátormodul szervizelését szakképzett személynek kell végeznie;
6. Az akkumulátormodul kezelése előtt győződjön meg arról, hogy a földelővezeték csatlakoztatva van.

Akkumulátor kezelési útmutató

Teendők

- Tartsa távol az akkumulátormodult gyúlékony anyagoktól, hőforrásoktól és vízforrásoktól;
- Tartsa az akkumulátormodult gyermekektől és állatoktól távol;
- Az akkumulátormodult megfelelően, tiszta, por-, szennyeződés- és törmelékmentes környezetben tartsa;
- Az akkumulátormodult hűvös és száraz helyen tárolja;
- Zárja le a külső kábel csatlakozónyílását, hogy megakadályozza az idegen tárgyak bejutását;
- Győződjön meg arról, hogy az eszköz vezetékeinek megfelelőnek kell lenniük.
- A készüléket a helyi szabványoknak és előírásoknak megfelelően telepítse.

Ne tegye

- NE tegye ki az akkumulátormodult nyílt lángnak vagy 140 °F/60 °C feletti hőmérsékletnek;
- NE telepítse és ne működtesse az akkumulátormodult olyan helyen, ahol túlzott nedvesség vagy folyadék van;
- NE helyezze az akkumulátormodult nagyfeszültségű környezetbe;
- NE csatlakoztassa le, szerelje szét vagy javítsa meg a készüléket szakképzetlen személy. Csak szakképzett személyzet kezelheti, telepítheti és javíthatja a készüléket;
- NE károsítsa a készüléket leejtéssel, deformálással, ütéssel, vágással vagy éles tárggyal való behatolással. Ellenkező esetben tüzet vagy elektrolitszivárgást okozhat;
- NE érintse meg a készüléket, ha folyadék ömlik rá. Fennáll az áramütés veszélye;
- NE lépjen a csomagolásra, mert a készülék megsérülhet;
- NE helyezzen semmilyen tárgyat az akkumulátormodul tetejére;
- NE töltsön vagy süssön ki sérült akkumulátormodult;
- NE dobja tűzbe az akkumulátormodult. Szivárgást vagy szakadást okozhat;
- NE keverje az akkumulátormodul különböző típusait vagy gyártmányait. Szivárgást vagy szakadást okozhat, ami személyi sérülést vagy anyagi kárt okozhat.

Vészhelyzetekre adott válasz

Abban az esetben, ha az akkumulátormodulból elektrolit vagy más vegyi anyag szivárog, vagy gáz keletkezhet az akkumulátormodul szivárgása miatt, ügyeljen arra, hogy soha ne érjen a kiszivárgott anyaghoz. Ha véletlenül mégis hozzáér, kérjük, tegye a következőket:

- Belélegzés esetén: Azonnal hagyja el a szennyezett területet, és azonnal forduljon orvoshoz;
- Szembe kerülés esetén: Öblítse ki a szemet folyó vízzel 15 percig, és forduljon orvoshoz;
- Bőrrel való érintkezés esetén: Alaposan mossa le az érintett területet szappannal, és forduljon orvoshoz;
- Lenyelés esetén: Hánytatni kell, és orvoshoz kell fordulni.

Ha tűz üt ki az akkumulátormodul helyén, tegye a következőket:

- Abban az esetben, ha az akkumulátormodul töltődik, amikor a tűz kitör, és biztonságosan megteheti, húzza ki az akkumulátormodul áramköri megszakítóját a tápfeszültség megszakításához;
- Abban az esetben, ha a készülék még nem ég, használjon ABC osztályú tűzoltó készüléket vagy szén-dioxiddal oltó készüléket a tűz oltásához;
- Ha az akkumulátormodul kigyullad, ne próbálja meg eloltani a tüzet, és azonnal evakuáljon.
- Az akkumulátormodul meggyulladhat, ha 302 °F/150 °C fölé melegszik; és ha meggyullad, ártalmas és mérgező gázokat termel, NE közelítse meg és tartsa távol magát tőle.

Hatékony módszerek a balesetek kezelésére

- Sérült akkumulátormodul esetén helyezze azt elkülönített helyre, és hívja a felhasználó lakóhelye szerinti helyi tűzoltóságot vagy szakképzett személyzetet.
- Ha az akkumulátormodul vagy a vezetékek bármely része víz alá kerül, maradjon távol a víztől, és NE érintsen meg semmit; Ha az akkumulátormodul nedves lesz, NE érjen hozzá.
- Ha az akkumulátormodul sérült, NE használja. Ellenkező esetben személyi sérülést és anyagi kárt is okozhat.
- NE használja újra a víz alá került akkumulátormodult, és forduljon szakképzett személyzethez segítségért.
- Azonnal forduljon a SolaX-hez segítségért, ha a felhasználó azt gyanítja, hogy az akkumulátormodul sérült.

Bendroji pastaba

1. Turinys gali būti periodiškai atnaujinamas arba peržiūrimas. „SolaX“ pasilieka teisę tobulinti ar keisti šiame vadove aprašytą (-us) produktą (-us) ir programą (-as) be išankstinio įspėjimo.
2. Montavimo ir techninės priežiūros gali atlikti tik kvalifikuoti darbuotojai, kurie:
 - turi licenciją ir (arba) atitinka valstybės ir vietos jurisdikcijos taisykles;
 - gerai išmano šį vadovą ir kitus susijusius dokumentus.
3. Prieš montuodami įrenginį atidžiai perskaitykite, visiškai supraskite ir griežtai laikykitės išsamų naudotojo vadovo ir kitų susijusių taisyklių nurodymų. „SolaX“ neatsako už jokiais pasekmes, atsiradusias dėl šiame dokumente ir naudotojo vadove nurodytų laikymo, transportavimo, montavimo ir naudojimo taisyklių nesilaikymo.
4. Montuodami prietaisą naudokite izoliuotus įrankius. Montuojant, prijungiant prie elektros tinklo ir atliekant techninę priežiūrą būtina dėvėti individualias apsaugos priemones.
5. Daugiau informacijos rasite „SolaX“ svetainėje www.solaxpower.com.

Saugos instrukcija

Saugumo sumetimais montuotojai yra atsakingi, kad prieš atlikdami montavimo darbus susipažintų su šio vadovo turiniu ir visais įspėjimais.

Užrašų aprašymai

	CE atitikties ženklas		TUV sertifikavimas
	RCM atitikties ženklas		Papildomas įžeminimo kontaktas
	Akumuliatorių sistemą reikia išmesti tinkamoje vietoje, kad būtų galima perdirbti nekenkiant aplinkai.		Atsargiai, pavojinga
	Akumuliatoriaus modulis gali sprogti.		Atsargiai, elektros smūgio pavojus
	Perskaitykite pridamus dokumentus		Akumuliatoriaus sistemą laikykite vaikams nepasiekiamoje vietoje.
	Akumuliatoriaus sistemą laikykite atokiau nuo atviros liepsnos ar uždegimo sistemų.		Neišmeskite akumuliatoriaus modulis kartu su buitinėmis atliekomis.
	Neišmeskite akumuliatoriaus modulis kartu su buitinėmis atliekomis.		

Bendrosios saugos priemonės

1. Viršįtampis arba netinkama elektros instaliacija gali sugadinti akumuliatoriaus modulį ir sukelti degimą – tai gali būti ypač pavojinga.
2. Elektrolitų ar degiųjų dujų nuotėkis gali atsirasti dėl bet kokios rūšies gaminio gedimo.
3. Nemontuokite akumuliatoriaus modulio vietose, kuriose laikomos degios medžiagos ir kuriose yra sprogi aplinka.
4. Akumuliatoriaus modulio elektros instaliaciją turi atlikti kvalifikuotas personalas.
5. Akumuliatoriaus modulio priežiūros darbus turi atlikti kvalifikuotas personalas.
6. Prieš pradėdami dirbti su akumuliatoriaus moduliu, įsitikinkite, kad yra prijungtas įžeminimo laidas.

Darbo su akumuliatoriumi vadovas

Ką daryti

- Akumuliatoriaus modulį laikykite atokiau nuo degių medžiagų, šilumos šaltinių ir vandens šaltinių.
- Akumuliatoriaus modulį laikykite vaikams ir gyvūnams nepasiekiamoje vietoje.
- Akumuliatorių laikykite tinkamai: akumuliatoriaus modulio aplinka turi būti švari, be dulkių, purvo ir šiukšlių.
- Laikykite akumuliatoriaus modulį vėsioje ir sausoje vietoje.
- UŽSANDARINKITE išorinę kabelio jungimo angą, kad nepatektų pašaliniai daiktai;
- ĮSITIKINKITE, kad įrenginio elektros instaliacija yra teisinga.
- Įrenginį montuokite pagal vietinius standartus ir taisykles.

Ko nedaryti

- NELEISKITE, kad akumuliatoriaus modulį veiktu atvira liepsna arba temperatūra, aukštesnė negu 140 °F /60 °C.
- NEMONTUOKITE ir nenaudokite akumuliatoriaus modulio vietose, kuriose yra per daug drėgmės ar skysčių.
- NEDĖKITE akumuliatoriaus modulio į aukštos įtampos aplinką.
- Nekvalifikuotam personalui DRAUDŽIAMA atjungti, ardyti ar taisyti įrenginį. Su įrenginiu dirbti, jį montuoti ir taisyti leidžiama tik kvalifikuotam personalui.
- NEPAŽEISKITE įrenginio numesdami, deformuodami, sutrenkdami, pjudami ar durdami aštriu daiktu. Priešingu atveju tai gali sukelti gaisrą arba elektrolitų nuotėkį.
- NELIESKITE įrenginio, jei ant jo buvo išlietas skystis. Yra elektros smūgio pavojus.
- NELIPKITE ant pakuotės, nes įrenginys gali būti pažeistas.
- NEDĖKITE jokių daiktų ant akumuliatoriaus modulio.
- NEKRAUKITE ir NEIŠKRAUKITE pažeisto akumuliatoriaus modulio.
- NEMESKITE akumuliatoriaus modulio į ugnį. Tai gali sukelti nuotėkį ar plyšimą.
- NENAUDOKITE vienu metu skirtingų tipų ar gamintojų akumuliatorių modulių. Tai gali sukelti nuotėkį arba plyšimą, dėl kurio gali būti sužaloti žmonės arba sugadintas turtas.

Jei iš akumulatoriaus modulio išteka elektrolitas ar kitos cheminės medžiagos arba dėl akumulatoriaus modulio nuotėkio gali susidaryti dujų, būtina venkite sąlyčio su ištekėjusiomis medžiagomis. Jei atsitiktinai atsirastų kontaktas su jomis, atlikite toliau nurodytus veiksmus.

- Įkvėpus: nedelsdami palikite užterštą vietą ir iš karto kreipkitės į gydytoją.
- Patekus į akis: 15 minučių plaukite akis tekančiu vandeniu ir kreipkitės į gydytoją.
- Patekus ant odos: kruopščiai nuplaukite paveiktą vietą su muilu ir kreipkitės į gydytoją.
- Prarijus: sukelkite vėmimą ir kreipkitės į gydytoją.

Jei akumulatoriaus modulio montavimo vietoje kyla gaisras, atlikite šiuos veiksmus:

- jei gaisro kilimo metu akumulatoriaus modulis yra įkraunamas, jei tai daryti saugu, atjunkite akumulatoriaus modulio grandinės pertraukiklį, kad nutrauktumėte įkrovimą;
- jei įrenginys dar neužsidegė, ugnį gesinkite ABC klasės arba anglies dioksido gesintuvu;
- jei akumulatoriaus modulis užsidegė, nebandykite gesinti ugnies ir nedelsdami evakuokitės;
- akumulatoriaus modulis gali užsidegti, jeigu įkaista daugiau nei 302 °F/150 °C; užsidegus išsiskiria kenksmingos ir nuodingos dujos, todėl NESIARTINKITE prie jo ir laikykitės atokiau.

Veiksmingi nelaimingų atsitikimų sprendimo būdai

- Jeigu akumulatoriaus modulis yra pažeistas, padėkite jį į atskirą vietą ir iškvieskite vartotojo gyvenamosios vietos priešgaisrinę tarnybą arba kvalifikuotą personalą.
- Jei bet kuri akumulatoriaus modulio dalis ar elektros instaliacija yra panirusi, NEBŪKITE vandenyje ir nieko NELIESKITE; jeigu akumulatoriaus modulis sušlampa, NELIESKITE jo.
- Jei akumulatoriaus modulis yra pažeistas, NENAUDOKITE jo. Priešingu atveju gali būti sužaloti žmonės ir padaryta žala turtui.
- NEBENAUDOKITE panardinto akumulatoriaus modulio ir kreipkitės pagalbos į kvalifikuotus darbuotojus.
- Jei vartotojas įtaria, kad akumulatoriaus modulis gali būti pažeistas, BŪTINAI kreipkitės pagalbos į „SolaX“.

Drošība













Vispārīgs paziņojums

1. Saturs periodiski var tikt atjaunots vai pārskatīts. SolaX patur tiesības bez iepriekšēja brīdinājuma veikt šajā rokasgrāmatā aprakstītā(-o) izstrādājuma(-u) un programmas(-u) uzlabojumus un izmaiņas.
2. Uzstādīšanu un apkopi var veikt tikai kvalificēts personāls, kas atbilst šādām prasībām:
 - ir licencēts un/vai atbilst valsts un vietējo tiesību aktu noteikumiem;
 - labi pārzina šo rokasgrāmatu un citus saistītos dokumentus.
3. Pirms ierīces uzstādīšanas rūpīgi izlasiet, pilnīgi izprotiet un stingri ievērojiet lietotāja rokasgrāmatā un citos saistītajos noteikumos sniegtos norādījumus. SolaX neuzņemas atbildību ne par kādām sekām, ko izraisījuši šajā dokumentā un lietotāja rokasgrāmatā noteikto glabāšanas, transportēšanas, uzstādīšanas un ekspluatācijas noteikumu pārkāpumi.
4. Uzstādot šo ierīci, izmantojiet izolētus darbarīkus. Uzstādot, pievienojot elektrībai un veicot apkopi, jāvalkā individuālie aizsarglīdzekļi.
5. Lūdzu, apmeklējiet SolaX tīmekļa vietni www.solaxpower.com, lai saņemtu sīkāku informāciju.

Drošības instrukcija

Drošības apsvērumu dēļ uzstādītāji ir atbildīgi par to, lai pirms uzstādīšanas ir jāiepazīstas ar rokasgrāmatas saturu un visiem brīdinājumiem.

Etīķešu apraksts

	CE atbilstības zīme		TUV sertifikācija
	RCM atbilstības zīme		Papildu zemējuma punkts
	Akumulatora sistēma ir jāutilizē atbilstošā vietā videi drošai pārstrādei		Uzmanību, bīstamības risks
	Akumulatora modulis var eksplodēt		Uzmanību, elektriskās strāvas trieciena risks
	Izlasiet pievienotos dokumentus		Glabājiet akumulatoru sistēmu bērniem nepieejamā vietā
	Turiet akumulatora sistēmu tālāk no atklātas liesmas vai aizdedzes sistēmām		Neutilizējiet akumulatora moduli kopā ar sadzīves atkritumiem.
	Neutilizējiet akumulatora moduli kopā ar sadzīves atkritumiem.		

Vispārīgi drošības pasākumi

1. Pārspriegums vai nepareiza elektroinstalācija var sabojāt akumulatora moduli un izraisīt aizdegšanos, kas var būt ārkārtīgi bīstami;
2. Jebkāda veida produkta bojājuma dēļ var rasties elektrolītu vai uzliesmojošu gāzu noplūde;
3. Neuzstādi akumulatora moduli vietās, kur tiek glabāti viegli uzliesmojoši un viegli degoši materiāli un kur ir sprādzienbīstama vide;
4. Akumulatora moduļa elektroinstalācija jāveic kvalificētam personālam;
5. Akumulatora moduļa apkope jāveic kvalificētam personālam;
6. Pirms sākat rīkoties ar akumulatora moduli, pārlicinieties, vai ir pievienots zemējuma kabelis.

Akumulatora lietošanas rokasgrāmata

Darāmās lietas

- TURIET akumulatora moduli prom no viegli uzliesmojošiem materiāliem, siltuma avotiem un ūdens avotiem;
- GLABĀJIET akumulatora moduli bērniem un dzīvniekiem nepieejamā vietā;
- VEICIET pareizu akumulatora uzglabāšanu, turot akumulatora moduli tīrā vidē, kurā nav putekļu, netīrumu un gružu;
- GLABĀJIET akumulatora moduli vēsā un sausā vietā;
- NOBLĪVĒJIET ārējā kabeļa savienojuma atveri, lai novērstu svešķermeņu iekļūšanu;
- PĀRLIECINIETIES, vai ierīces vadu savienojumi ir pareizi.
- UZSTĀDIET ierīci saskaņā ar vietējiem standartiem un noteikumiem.

Nedrīkst

- NEPAKĻAUJIET akumulatora moduli atklātas liesmas iedarbībai vai temperatūrai, kas pārsniedz 140°F/60°C;
- NEUZSTĀDIET un NEIZMANTOJIET akumulatora moduli vietās, kur ir pārmērīgs mitrums vai šķidrums;
- NENOVIETOJIET akumulatora moduli augstsprieguma vidē;
- NEĻAUJIET izjaukt vai remontēt ierīci nekvalificētam personālam. Ar ierīci rīkoties, to uzstādot un remontēt drīkst tikai kvalificēts personāls;
- NEBOJĀJIET ierīci, to nometot, deformējot, sitot, sagriežot vai caurdurot ar asu priekšmetu. Pretējā gadījumā tas var izraisīt aizdegšanos vai elektrolītu noplūdi;
- Nepieskarities ierīcei, ja uz tās ir izlījis šķidrums. Pastāv elektriskās strāvas trieciena risks;
- NEKĀPIET uz iepakojuma, pretējā gadījumā ierīce var tikt bojāta;
- NENOVIETOJIET nekādus priekšmetus uz akumulatora moduļa;
- NELIETOJIET vai neizlādējiet bojātu akumulatora moduli;
- NEUTILIZĒJIET akumulatora moduli ugunī. Tas var izraisīt noplūdi vai plīsumu;
- NEJAUCIET dažādu veidu vai marku akumulatoru moduļus. Tas var izraisīt noplūdi vai plīsumu, izraisot miesas bojājumus vai īpašuma bojājumus.

Reakcija ārkārtas situācijās

Ja no akumulatora moduļa rodas elektrolīta vai citu ķīmisku materiālu noplūde, vai akumulatora moduļa noplūdes dēļ var rasties gāze, vienmēr izvairieties no saskares ar izplūdes materiālu. Ja nejauši saskaraties ar to, lūdzu, rīkojieties šādi:

- Ieelpošanas gadījumā: Nekavējoties atstājiet piesārņoto vietu un meklējiet medicīnisko palīdzību;
- Ja nokļūst acīs: 15 minūtes skalot acis ar tekošu ūdeni un meklēt medicīnisko palīdzību;
- Ja nonāk saskarē ar ādu: Rūpīgi nomazgājiet saskares vietu ar ziepēm un meklējiet medicīnisko palīdzību;
- Norīšanas gadījumā: Izraisīt vemšanu un meklēt medicīnisko palīdzību.

Ja vietā, kur ir uzstādīts akumulatora modulis, izceļas ugunsgrēks, lūdzu, rīkojieties šādi:

- Ja akumulatora modulis tiek uzlādēts, kad izceļas ugunsgrēks, ja tas ir droši, atvienojiet akumulatora moduļa ķēdes pārtraukumu, lai izslēgtu strāvas uzlādi;
- Gadījumā, ja ierīce vēl nedeg, uguns dzēšanai izmantojiet ABC klases ugunsdzēsamo aparātu vai oglekļa dioksīda dzēsamo aparātu;
- Ja akumulatora modulis aizdegas, nemēģiniet dzēst uguni un nekavējoties evakuējieties.
- Akumulatora modulis var aizdegties, ja tas tiek uzkaršēts virs 302°F/150 °C; un aizdegšanās gadījumā izdalīsies kaitīga un indīga gāze, NETUVOTIES un uzturēties tālāk.

Efektīvi veidi, kā tikt galā ar negadījumiem

- Ja akumulatora modulis ir bojāts, novietojiet to atsevišķā vietā un zvaniet lietotāja dzīvesvietas vietējai ugunsdzēsības dienestam vai kvalificētam personālam.
- Ja kāda akumulatora moduļa daļa vai elektroinstalācija ir iegremdēta, nepalieciet ārpus ūdens un NEPIESKARIETIES nekam; Ja akumulatora modulis kļūst slapjš, NEPIESKARIETIES tam.
- Ja akumulatora modulis ir bojāts, NELIETOJIET to. Pretējā gadījumā tas var izraisīt gan miesas bojājumus, gan īpašuma bojājumus.
- NELIETOJIET iegremdēto akumulatora moduli vēlreiz un sazinieties ar kvalificētu personālu, lai saņemtu palīdzību.
- Ja lietotājam ir aizdomas, ka akumulatora modulis ir bojāts, nekavējoties sazinieties ar SolaX, lai saņemtu palīdzību.













Všeobecné upozornenia

1. Obsah dokumentu môže byť pravidelne aktualizovaný alebo revidovaný. Spoločnosť SolaX si vyhradzuje právo na akékoľvek zlepšenia a zmeny produktu (produktov) a programu (programov) popísaných v tomto návode bez predchádzajúceho upozornenia.
2. Inštaláciu a údržbu môže vykonávať len kvalifikovaný personál, ktorý:
 - má licenciu a/alebo spĺňa štátne a miestne právne predpisy,
 - je podrobne oboznámený s týmto návodom a ďalšími súvisiacimi dokumentmi.
3. Pred inštaláciou zariadenia si pozorne prečítajte, plne pochopte a striktno dodržiavajte podrobné pokyny v návode na obsluhu a ďalšie súvisiace predpisy. Spoločnosť SolaX nezodpovedá za žiadne následky spôsobené porušením predpisov týkajúcich sa skladovania, prepravy, inštalácie a prevádzky, ktoré sú uvedené v tomto dokumente a návode na obsluhu.
4. Pri inštalácii zariadenia používajte izolované nástroje. Pri inštalácii, elektrickom zapojení a údržbe je nutné používať osobné ochranné pomôcky.
5. Viac informácií nájdete na webovej stránke spoločnosti SolaX www.solaxpower.com.

Bezpečnostné pokyny

Z bezpečnostných dôvodov sú inštalatéri zodpovední za to, aby sa pred zahájením inštalácie oboznámili s obsahom príručky a všetkými varovaniami.

Popis štítkov

	CE označenie zhody		TUV certifikácia
	RCM označenie zhody		Dodatočný uzemňovací bod
	Batériový systém sa musí zlikvidovať v príslušnom zariadení na ekologickú recykláciu		Pozor, riziko nebezpečenstva
	Batériový modul môže vybuchnúť		Pozor, nebezpečenstvo úrazu elektrickým prúdom
	Prečítajte si priložené dokumenty		Udržujte batériový systém mimo dosahu detí
	Udržujte batériový systém mimo dosahu otvoreného ohňa alebo zápalných systémov		Batériový modul nelikvidujte spoločne s domovým odpadom.
	Batériový modul nelikvidujte spoločne s domovým odpadom.		

Všeobecné bezpečnostné opatrenia

1. Prepätie alebo nesprávne zapojenie môže poškodiť modul batérie a spôsobiť vznietenie, ktoré môže byť veľmi nebezpečné;
2. Únik elektrolytov alebo horľavého plynu môže nastať v dôsledku akéhokoľvek typu poškodenia výrobku;
3. Batériový modul neinštalujte na miestach, kde sa skladujú horľavé a zápalné materiály ani do výbušného prostredia;
4. Zapojenie batériového modulu musí vykonať kvalifikovaná osoba;
5. Servis batériového modulu musí vykonávať kvalifikovaná osoba;
6. Pred manipuláciou s batériovým modulom sa uistite, že je pripojený uzemňovací kábel.

Príručka na manipuláciu s batériou

Čo robiť

- Udržujte batériový modul mimo dosahu horľavých materiálov, zdrojov tepla a vody.
- Udržujte batériový modul mimo dosahu detí a zvierat.
- Dbajte na správne uskladnenie batérií a udržiavajte batériový modul v čistom prostredí bez prachu, nečistôt a úlomkov.
- Batériový modul skladujte na chladnom a suchom mieste.
- Utesnite vonkajší otvor na pripojenie kábla, aby ste zabránili vniknutiu cudzích predmetov.
- Overte, že je zariadenie zapojené správne.
- Zariadenie nainštalujte v súlade s miestnymi normami a predpismi.

Čo nerobiť

- Nevystavujte batériový modul otvorenému ohňu ani teplote vyššej ako 140 °F/60 °C.
- Batériový modul **NEINŠTALUJTE** ani **NEPREVÁDZKUJTE** na miestach s nadmernou vlhkosťou alebo prítomnosťou kvapalín.
- Neumiestňujte batériový modul do prostredia s vysokým napätím.
- **NEODPOJUJTE**, nerozoberajte ani neopravujte zariadenie, ak nie ste kvalifikovaná osoba. Manipulovať so zariadením, inštalovať ho a opravovať smie len kvalifikovaná osoba.
- **NEVYTVÁRAJTE** PODMIENKY, ktoré povedú k poškodeniu zariadenia pádom, deformáciou, nárazom, rezaním alebo vniknutím ostrého predmetu. V opačnom prípade môže dôjsť k požiaru alebo úniku elektrolytov.
- **NEDOTÝKAJTE** sa zariadenia, ak sa naň vyleje kvapalina. Hrozí nebezpečenstvo úrazu elektrickým prúdom.
- **NESTÚPAJTE** na obal, inak sa zariadenie môže poškodiť.
- Na batériový modul **NEUMIESTŇUJTE** žiadne predmety.
- Poškodený modul batérie nenabíjajte ani nevybíjajte.
- Batériový modul **NELIKVIDUJTE** spaľovaním v otvorenom ohni. Môže spôsobiť únik plynov alebo prasknutie.
- Nekombinujte rôzne typy alebo značky batériových modulov. Môže dôjsť k úniku plynov alebo prasknutiu, čo môže mať za následok zranenie osôb alebo poškodenie majetku.

V prípade, že z batériového modulu uniká elektrolyt alebo iné chemické látky, či z batériového modulu uniká plyn, dbajte na to, aby ste s nimi neprišli do kontaktu. V prípade náhodného kontaktu s nimi postupujte nasledovne:

- V prípade inhalácie: Okamžite opustite kontaminovanú oblasť a okamžite vyhľadajte lekársku pomoc.
- V prípade kontaktu s očami: Oči vyplachujte 15 minút tečúcou vodou a vyhľadajte lekársku pomoc.
- V prípade kontaktu s pokožkou: Zasiahnuté miesto dôkladne umyte mydlom a vyhľadajte lekársku pomoc.
- V prípade požitia: Vyvolajte zvracanie a vyhľadajte lekársku pomoc.

Ak v mieste, kde je nainštalovaný batériový modul, vypukne požiar, postupujte takto:

- V prípade, že sa batériový modul v čase vypuknutia požiaru nabíja, ak je to bezpečné, odpojte istič batériového modulu, aby ste vypli napájanie.
- V prípade, že zariadenie ešte nehorí, použite na uhasenie požiaru hasiaci prístroj triedy ABC alebo hasiaci prístroj s oxidom uhličitým.
- Ak sa batériový modul vznietil, nepokúšajte sa oheň uhasiť a okamžite priestor opustite.
- Batériový modul sa môže vznietiť, ak sa zahreje na teplotu vyššiu ako 302 °F/150 °C. V prípade, že dôjde k jeho vznieteniu, bude generovať škodlivý a jedovatý plyn, NEPRIBLIŽUJTE sa k nemu a držte sa od neho ďalej.

Účinné spôsoby riešenia nehôd

- V prípade poškodenia batériového modulu ho umiestnite na oddelené miesto a zavolajte hasičský zbor miestne príslušný miestu bydliska používateľa alebo kvalifikovanú osobu.
- Ak je niektorá časť modulu batérie alebo kabeláže ponorená pod vodou, nevstupujte do vody a ničoho sa NEDOTÝKAJTE. Ak sa modul batérie namočí, nedotýkajte sa ho.
- Ak je modul batérie poškodený, NEPOUŽÍVAJTE ho. V opačnom prípade môže dôjsť k zraneniu osôb aj k poškodeniu majetku.
- Batériový modul, ktorý bol ponorený pod vodou, znovu nepoužívajte a požiadajte o pomoc kvalifikovanú osobu.
- Ak má používateľ podozrenie, že je batériový modul poškodený, okamžite kontaktujte spoločnosť SolaX a požiadajte o pomoc.







Všeobecné upozornenia

1. Obsah dokumentu môže byť pravidelne aktualizovaný alebo revidovaný. Spoločnosť SolaX si vyhradzuje právo na akékoľvek zlepšenia a zmeny produktu (produktov) a programu (programov) popísaných v tomto návode bez predchádzajúceho upozornenia.
2. Inštaláciu a údržbu môže vykonávať len kvalifikovaný personál, ktorý:
 - má licenciu a/alebo spĺňa štátne a miestne právne predpisy,
 - je podrobne oboznámený s týmto návodom a ďalšími súvisiacimi dokumentmi.
3. Pred inštaláciou zariadenia si pozorne prečítajte, plne pochopte a striktno dodržiavajte podrobné pokyny v návode na obsluhu a ďalšie súvisiace predpisy. Spoločnosť SolaX nezodpovedá za žiadne následky spôsobené porušením predpisov týkajúcich sa skladovania, prepravy, inštalácie a prevádzky, ktoré sú uvedené v tomto dokumente a návode na obsluhu.
4. Pri inštalácii zariadenia používajte izolované nástroje. Pri inštalácii, elektrickom zapojení a údržbe je nutné používať osobné ochranné pomôcky.
5. Viac informácií nájdete na webovej stránke spoločnosti SolaX www.solaxpower.com.

Varnostna navodila

Iz varnostnih razlogov so monterji odgovorni, da se pred namestitvijo seznanijo z vsebino priročnika in vsemi opozorili.

Popis štítkov

	CE označenie zhody		TUV certifikácia
	Oznaka skladnosti RCM		Dodatna ozemljitvena točka
	Baterijski systém je treba odložiť v ustreznem obratu za okolju varno recykliranje.		Pozor, riziko nebezpečenstva
	Baterijski modul lahko eksplodira.		Pozor, nebezpečenstvo úrazu elektrickým prúdom
	Prečítajte si priložené dokumenty		Baterijski systém hranite stran od otrok.
	Baterijski systém hranite stran od odprtega ognja ali vžigalnih systémov.		Baterijskega modula ne odlagajte skupaj z gospodinjskimi odpadki.
	Baterijskega modula ne odlagajte skupaj z gospodinjskimi odpadki.		

Splošni varnostni ukrepi

1. Prenapetost ali napačna napeljava lahko poškoduje baterijski modul in povzroči izgorevanje, ki je lahko zelo nevarno;
2. Zaradi katere koli vrste okvare izdelka lahko pride do uhajanja elektrolitov ali vnetljivega plina;
3. Baterijskega modula ne nameščajte na mestih, kjer so shranjeni vnetljivi in gorljivi materiali in kjer je prisotno eksplozivno ozračje;
4. Ožičenje baterijskega modula mora opraviti usposobljeno osebo;
5. Baterijski modul mora servisirati usposobljena oseba;
6. Pred rokovanjem z baterijskim modulom se prepričajte, da je ozemljitveni kabel priključen.

Vodnik za ravnanje z baterijo

To morate storiti:

- Baterijski modul hranite stran od vnetljivih materialov, virov toplote in vode;
- Baterijski modul hranite zunaj dosega otrok in živali;
- Upoštevajte pravilno skladiščenje baterije, tako da baterijski modul hranite v čistem okolju brez prahu, umazanije in nečistoč;
- Baterijski modul shranjujte na hladnem in suhem mestu;
- Zatesnite zunanjo odprtino za priključitev kabla, da preprečite vdor tujih predmetov;
- Potrdite, da mora biti ožičenje naprave pravilno.
- Napravo namestite v skladu z lokalnimi standardi in predpisi.

Tega ne smete storiti:

- Baterijskega modula ne izpostavljajte odprtemu ognju ali temperaturi, ki presega 140 °F/60 °C;
- Ne nameščajte in ne uporabljajte baterijskega modula na mestih, kjer je prekomerna vlaga ali tekočine;
- Ne postavljajte baterijskega modula v visokonapetostno okolje;
- Naprave ne sme odklopiti, razstaviti ali popraviti ne kvalificirano osebo. Z napravo sme ravnati, jo nameščati in popravljati le usposobljeno osebo;
- Naprave ne poškodujte s padcem, deformacijo, udarci, rezanjem ali prebadanjem z ostrim predmetom. V nasprotnem primeru lahko pride do požara ali uhajanja elektrolitov;
- Ne dotikajte se naprave, če je na njej razlita tekočina. Obstaja nevarnost električnega udara;
- NE stopajte na embalažo, sicer se lahko naprava poškoduje;
- Na baterijski modul ne postavljajte nobenih predmetov;
- Poškodovanega baterijskega modula ne polnite ali praznite;
- Baterijskega modula ne odvrzite v ogenj. To lahko povzroči puščanje ali raztrganje;
- NE mešajte različnih tipov ali znamk baterijskih modulov. To lahko povzroči puščanje ali raztrganje, kar lahko povzroči telesne poškodbe ali materialno škodo.

Če baterijski modul pušča elektrolit ali druge kemične snovi ali če se zaradi puščanja baterijskega modula lahko pojavi plin, se vedno izogibajte stiku z izpustom. Če z njimi po naključju pridete v stik, ravnajte, kot sledi:

- Pri vdihavanju: Takoj zapustite kontaminirano območje in poiščite zdravniško pomoč;
- V primeru stika z očmi: Oči 15 minut izpirajte s tekočo vodo in poiščite zdravniško pomoč;
- V primeru stika s kožo: Prizadeto območje temeljito umijte z milom in poiščite zdravniško pomoč;
- Pri zaužitju: Povzročite bruhanje in poiščite zdravniško pomoč.

Če pride do požara na mestu, kjer je nameščen baterijski modul, ravnajte, kot sledi:

- Če se baterijski modul ob izbruhu požara polni, če je to varno, odklopite prekinitev tokokroga baterijskega modula, da prekinete polnjenje.
- Če naprava še ne gori, uporabite gasilni aparat razreda ABC ali gasilni aparat z ogljikovim dioksidom.
- Če baterijski modul zagori, ne poskušajte gasiti požara in se takoj evakuirajte.
- Baterijski modul se lahko vname, če se segreje nad 302 °F/150 °C; v primeru vžiga se sproži škodljiv in strupen plin, zato se mu ne približujte in se držite stran.

Učinkoviti načini ravnanja v primeru nesreč

- Če je baterijski modul poškodovan, ga postavite na ločeno mesto in v kraju, kjer živite, pokličite lokalno gasilsko službo ali usposobljeno osebje.
- Če je kateri koli del baterijskega modula ali napeljave potopljen, ne smete v vodo in se ničesar ne dotikajte; če je baterijski modul moker, se ga ne dotikajte.
- Če je baterijski modul poškodovan, ga NE uporabljajte. V nasprotnem primeru lahko pride do telesnih poškodb in materialne škode.
- Potopljenega baterijskega modula ne uporabljajte več in se za pomoč obrnite na usposobljeno osebje.
- Če sumite, da je baterijski modul poškodovan, se takoj obrnite na družbo SolaX za pomoč.

Güvenlik













Genel Bildirim

- İçindekiler periyodik olarak güncellenebilir veya revize edilebilir. SolaX, önceden haber vermeksizin ürün(ler) ve bu kılavuzda açıklanan program(lar) üzerinde iyileştirme veya değişiklik yapma hakkını saklı tutar.
- Kurulum ve bakım sadece aşağıdaki niteliklere sahip kalifiye personel tarafından gerçekleştirilebilir:
 - Ulusal ve yerel yasal yetki bölgelerinde lisanslı olmalı ve buralardaki düzenlemelerle uyumlu olmalıdır;
 - Ulusal ve yerel yasal yetki bölgelerinde lisanslı olmalı ve buralardaki düzenlemelerle uyumlu olmalıdır;
- Cihazı kurmadan önce kullanım kılavuzunun ve diğer ilgili düzenlemelerin ayrıntılı talimatlarını dikkatlice okuyun, tam olarak anlayın ve kesinlikle uygulayın. SolaX, bu dokümanda ve kullanım kılavuzunda belirtilen depolama, taşıma, kurulum ve işletme düzenlemelerinin ihlalden kaynaklanan sonuçlardan sorumlu olmayacaktır.
- Cihazı kurarken yalıtımlı aletler kullanın. Kurulum, elektrik bağlantısı ve bakım sırasında bireysel koruyucu aletler takılmalıdır.
- Daha fazla bilgi için lütfen www.solaxpower.com of SolaX web sitesini ziyaret edin.

Güvenlik Talimatı

Güvenlik nedeniyle montajı gerçekleştiren kişiler, montajı gerçekleştirmeden önce bu kılavuzun içeriğini ve tüm uyarıları öğrenmekle yükümlüdür.

Popis štítkov

	CE uygunluk işareti		TUV uygunluk işareti
	RCM uygunluk işareti		Ek topraklama noktası
	Akü sistemi, çevre açısından güvenli geri dönüşüm için uygun bir tesiste imha edilmelidir.		Dikkat, tehlike riski
	Akü modülü patlayabilir		Dikkat, elektrik çarpması riski
	Ekteki dokümanları okuyun		Akü sistemini çocuklardan uzak tutun.
	Akü sistemini açık alev veya ateşleme kaynaklarından uzak tutun.		Akü modülünü evsel atıklarla birlikte atmayın.
	Akü modülünü evsel atıklarla birlikte atmayın.		

Genel Güvenlik Önlemleri

1. Aşırı gerilim veya yanlış kablolama, akü modülüne zarar verebilir ve son derece tehlikeli olabilecek yanmaya neden olabilir;
2. Herhangi bir ürün bozulmasından dolayı elektrolit veya yanıcı gaz sızıntısı meydana gelebilir;
3. Akü modülünü yanıcı ve alevlenebilir maddelerin depolandığı ve patlayıcı ortam bulunan yerlere kurmayın;
4. Akü modülü kablo tesisatı kalifiye personel tarafından yapılmalıdır;
5. Akü modülünün bakımı yetkili personel tarafından yapılmalıdır;
6. Akü modülünü kullanmadan önce topraklama kablosunun bağlı olduğundan emin olun.

Akü Kullanım Kılavuzu

Yapılacaklar:

- Akü modülünü yanıcı maddelerden, ısı kaynaklarından ve su kaynaklarından UZAK TUTUN;
- Akü modülünü çocukların ve hayvanların erişemeyeceği bir yerde SAKLAYIN;
- Akü modülünü toz, kir ve birikintiden uzak temiz bir ortamda tutarak aküyü uygun şekilde saklamaya ÇALIŞIN;
- Akü modülünü serin ve kuru bir yerde SAKLAYIN;
- Yabancı cisimlerin girmesini önlemek için dış kablo bağlantı deliğini KAPATIN;
- Cihazın kablo bağlantılarının doğru olması gerektiğini ONAYLAYIN;
- Cihazı yerel standartlar ve düzenlemelere göre KURUN.

Yapılmaması gerekenler:

- Akü modülünü açık alev veya 140°F/60°C'yi aşan sıcaklığa maruz BIRAKMAYIN;
- Akü modülünü aşırı nem veya sıvı bulunan yerlerde KURMAYIN veya ÇALIŞTIRMAYIN;
- Akü modülünü yüksek gerilimli bir ortama YERLEŞTİRMİYİN;
- Kalifiye olmayan personel tarafından cihazın bağlantısını kesmeyin, parçalarına ayırmayın veya onarmayın. Cihazı yalnızca kalifiye bir personelin kullanmasına, kurmasına ve onarmasına izin verilir;
- Düşürerek, deforme ederek, çarparak, keserek veya keskin bir cisimle delerek cihaza zarar VERMEYİN. Aksi takdirde yangına veya elektrolit sızıntısına neden olabilir;
- Üzerine sıvı dökülürse cihaza DOKUNMAYIN. Elektrik çarpması riski vardır;
- Kutunun üzerine BASMAYIN, aksi halde cihaz zarar görebilir;
- Akünün üzerine herhangi bir nesne koymayın;
- Hasarlı bir akü modülünü şarj veya deşarj ETMEYİN;
- Akü modülünü ateşe ATMAYIN. Sızıntıya veya yırtılmaya neden olabilir;
- Akü modülünün farklı türlerini veya markalarını KARIŞTIRMAYIN. Sızıntıya veya yırtılmaya neden olarak kişisel yaralanmaya veya maddi hasara neden olabilir.

Akü modülünün elektrolit veya diğer kimyasal maddeler sızdırması veya akü modülünün sızdırması nedeniyle gaz oluşması durumunda deşarj ile temastan her zaman kaçındığınızdan emin olun. Yanlışlıkla bunlara temasa geçmeniz durumunda lütfen aşağıdakileri yapın:

- Solunması halinde: Kirlenmiş alanı hemen terk edin ve hemen tıbbi yardım alın;
- Göz ile teması halinde: Gözleri 15 dakika akan suyla yıkayın ve tıbbi yardım alın;
- Cilt ile teması halinde: Temas eden bölgeyi sabunla iyice yıkayın ve tıbbi yardım alın;
- Yutulması durumunda: Kusturun ve tıbbi yardım alın.

Akü modülünün takılı olduğu yerde yangın çıkarsa lütfen aşağıdakileri yapın:

- Yangın çıktığında akü modülünün şarj olması durumunda bunun güvenli olması kaydıyla, güç şarjını kapatmak için akü modülü devre kesicisinin bağlantısını kesin;
- Cihaz henüz yanmıyorsa yangını söndürmek için ABC Sınıfı yangın söndürücü veya karbondioksitli söndürücü kullanın;
- Akü modülü alev alırsa yangını söndürmeye çalışmayın ve hemen bölgeyi tahliye edin;
- Akü modülü 302°F/60°C'nin üzerinde ısıtıldığında alev alabilir; ve alev alması durumunda zehirli ve zararlı gaz çıkaracaktır, yaklaşmayın ve uzak durun.

Kazalarla başa çıkmanın etkili yolları:

- Akü modülünün hasar görmesi durumunda ayrı bir yere koyun ve kullanıcının yaşadığı yerdeki yerel itfaiyeyi veya yetkili personeli arayın.
- Akü modülünün veya kablolarının herhangi bir parçası suya batmışsa sudan UZAK DURUN ve hiçbir şeye DOKUNMAYIN; Akü modülü ıslanırsa DOKUNMAYIN.
- Akü modülü hasarlıysa KULLANMAYIN. Aksi takdirde hem kişisel yaralanmaya hem de maddi hasara neden olabilir.
- Sıvıya batmış olan akü modülünü tekrar KULLANMAYIN ve yardım için kalifiye personele başvurun.
- Kullanıcı akü modülünün hasar gördüğünden şüphelenirse yardım için hemen SolaX ile iletişime geçin.

Segurança













Aviso Geral

1. Os conteúdos podem ser periodicamente atualizados ou revistos. A SolaX se reserva o direito de efetuar melhorias ou mudanças no(s) produto(s) e no(s) programa(s) descrito(s) neste manual sem aviso prévio.
2. A instalação e a manutenção apenas podem ser realizadas por pessoal qualificado que:
 - É licenciado e/ou satisfaz aos regulamentos das jurisdições estaduais e locais;
 - Tem bons conhecimentos sobre este manual e outros documentos relacionados.
3. Antes da instalação do dispositivo, leia cuidadosamente, entenda totalmente e siga rigorosamente as instruções detalhadas do manual do usuário e de outros regulamentos relevantes. A SolaX será responsável por quaisquer consequências causadas pela violação dos regulamentos de armazenamento, transporte, instalação e regulamentos de operação especificados neste documento e no manual do usuário.
4. Utilize as ferramentas isoladas ao instalar o dispositivo. As ferramentas de proteção individuais devem ser usadas durante a instalação, a conexão elétrica e a manutenção.
5. Por favor visite o site eletrônico www.solaxpower.com da SolaX para mais detalhes.

Instruções de Segurança

Por razões de segurança, os instaladores são responsáveis por estar familiarizados com os conteúdos do Manual e todas as advertências antes de realizar instalação.

Descrições dos Rótulos

	Marca CE de conformidade		Certificação TUV
	Marca RCM de conformidade		Ponto de aterramento adicional
	O sistema de bateria deve ser descartado em um local adequado para a reciclagem ambientalmente segura.		Atenção, risco de dano
	O módulo de bateria pode explodir-se		Atenção, risco de choque elétrico
	Leia as documentações em anexo		Mantenha-se o sistema de bateria longe das crianças
	Mantenha-se o sistema de bateria longe das chamas abertas ou dos sistemas de ignição		Não descarte o módulo de bateria juntamente com resíduos domésticos.
	Não descarte o módulo de bateria juntamente com resíduos domésticos.		

Precauções Gerais de Segurança

1. A sobretensão ou a cablagem errada pode danificar o módulo de bateria e causar combustão, o que pode ser extremamente perigoso;
2. Pode ocorrer vazamento de eletrólitos ou gás inflamável devido a qualquer tipo de avaria no produto;
3. Não instale o módulo de bateria em locais onde sejam armazenados os materiais inflamáveis e os combustíveis e onde esteja presente atmosfera explosivo;
4. A cablagem do módulo de bateria deve ser realizada por pessoal qualificado;
5. O módulo de bateria deve ser mantido por pessoal qualificado;
6. Certifique-se de que o cabo de terra esteja conectado antes de operar o módulo de bateria.

Guia de Operação da Bateria

O que fazer:

- Manter o módulo de bateria longe dos materiais inflamáveis, das fontes de calor, e das fontes de água.
- Manter o módulo de bateria fora do alcance das crianças e dos animais de estimação;
- Praticar o armazenamento da bateria adequado mantendo o módulo de bateria em um ambiente limpo, livre de poeiras, sujidades e detritos;
- Guardar o módulo de bateria em um local fresco e seco;
- Vedar o orifício de conexão do cabo externo para evitar a entrada dos objetos estranhos;
- Confirmar que a cablagem do dispositivo deve ser correta;
- Instalar o dispositivo de acordo com as normas e os regulamentos locais.

O que não fazer:

- NÃO expor o módulo de bateria a uma chama aberta ou a uma temperatura superior a 140°F/60°C;
- NÃO instalar ou operar o módulo de bateria em locais onde haja umidade excessiva ou líquidos;
- NÃO colocar o módulo de bateria em um ambiente de alta tensão;
- NÃO desconectar, desmontar ou reparar o dispositivo por pessoal não qualificado; Somente um pessoal qualificado é permitido a operar, instalar e reparar o dispositivo;
- NÃO danificar o dispositivo por meio de queda, deformação, impacto, corte ou penetração com um objeto pontiagudo. Caso contrário, pode causar fogo ou vazamento de eletrólitos;
- NÃO tocar em dispositivo se o líquido derramar sobre ele. Há um risco de choque elétrico;
- NÃO pisar sobre a embalagem ou o dispositivo pode ser danificado;
- NÃO colocar quaisquer objetos no topo do módulo de bateria;
- NÃO carregar ou descarregar um módulo de bateria danificado;
- NÃO descartar o módulo de bateria no fogo. Pode causar vazamento ou ruptura;
- NÃO misturar os tipos ou marcas diferentes do módulo de bateria. Pode causar vazamento ou ruptura, resultando em ferimento no pessoal ou danos na propriedade.

Situações de Resposta à Emergência

Caso o módulo de bateria vazze o eletrólito ou quaisquer outros materiais químicos, ou o gás possa ser gerado devido ao vazamento do módulo de bateria, certifique-se de evitar sempre contato com a descarga. Caso entre acidentalmente em contato com eles, por favor faça o seguinte:

- Em caso de inalação: Saia da área contaminada imediatamente e procure atendimento médico imediatamente;
- Em caso de contato com olhos: Lave os olhos com água corrente por 15 minutos e procure atendimento médico;
- Em caso de contato com pele: Lave totalmente a área de contato com sabão e procure atendimento médico;
- Em caso de ingestão: Induza o vômito e procure atendimento médico.

Se houver um incêndio no local onde o módulo de bateria está instalado, faça o seguinte:

- Caso o módulo de bateria esteja carregando quando ocorrer incêndio, desde que seja seguro fazê-lo, desconecte o disjuntor do módulo de bateria para desligar a carga de energia;
- Caso o dispositivo não esteja em incêndio, utilize um extintor de fogo da Classe ABC ou um extintor de dióxido de carbono para extinguir o incêndio;
- Se o módulo de bateria pegar fogo, não tente apagar o fogo e evacue-o imediatamente;
- O módulo de bateria poderá pegar fogo quando for aquecido acima de 302°F/60°C; e caso pegue fogo, produzirá gases nocivos e venenosos, NÃO se aproxime e mantenha-se longe.

Maneiras efetivas para lidar com acidentes:

- Em caso de módulo de bateria danificado, coloque-o em um local separado e chame o corpo de bombeiros do local onde o usuário mora ou pessoal qualificado.
- Se qualquer parte do módulo de bateria, ou cablagem estiver submersa, fique fora da água e NÃO toque em nada; se o módulo de bateria ficar molhado, NÃO toque nele.
- Se o módulo de bateria estiver danificado, NÃO use-o. Caso contrário, poderá resultar em ferimentos pessoais e danos materiais.
- NÃO use o módulo de bateria submerso novamente, e entre em contato com o pessoal qualificado para assistência.
- Entre em contato com a SolaX imediatamente para obter assistência se o usuário suspeitar que o módulo da bateria está danificado.

Packing List / Packliste / Liste du matériel livré / Lista de piezas / Lista da embalagem / Paklijst / Contenuto della confezione / Zawartość opakowania / Seznam balení / Packlista / Listă de ambalare / Опаковъчен лист / Pakkeliste / Λίστα συσκευασίας / Pakkeleht / Pakkausluettelo / Popis pakiranja / Csomaglista / Pakuotės turinys / Iepakojumā saraksts / Zoznam položiek balenia / Seznam pakiranja / Kutu Listesi / Lista de Embalagem

BMS (TBMS-S51-8)

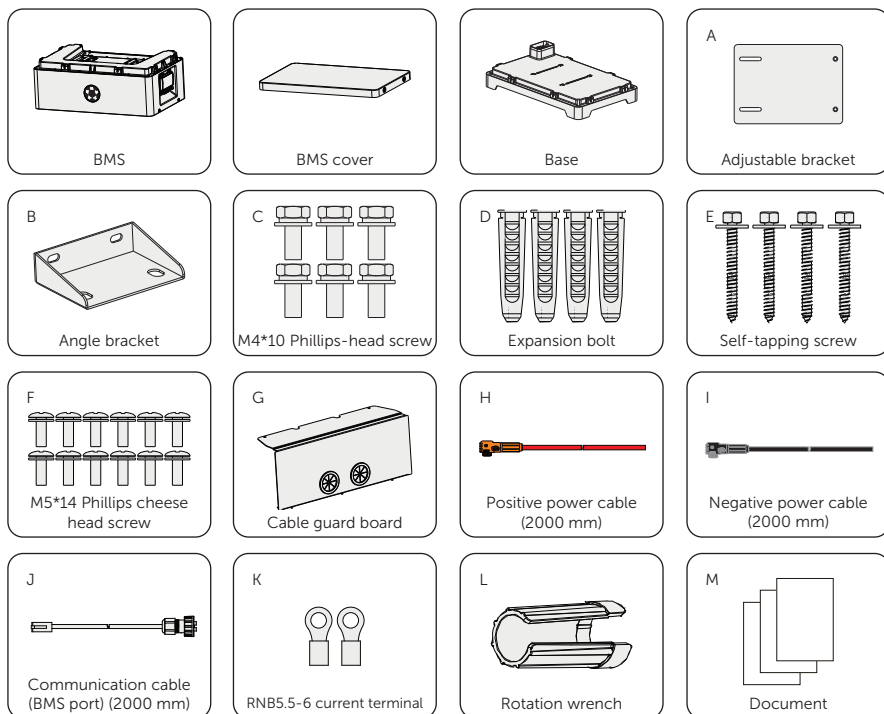

Item No.	Items	Quantity (Unit: pc)
/	BMS	1
/	BMS cover	1
/	Base	1
A	Adjustable bracket	1
B	Angle bracket	1
C	M4*10 Phillips-head screw	6
D	Expansion bolt	4
E	Self-tapping screw	4
F	M5*14 Phillips cheese head screw	12
G	Cable guard board	1
H*	Positive power cable (2000 mm)	1
I*	Negative power cable (2000 mm)	1
J	Communication cable (BMS port) (2000 mm)	1

Item No.	Items	Quantity (Unit: pc)
K	RNB5.5-6 current terminal	2
L	Rotation wrench	1
M	Document	/

NOTICE!

- The mark "*" indicates that the connector on one end of the power cable, connecting the BMS and inverter, is delivered with the inverter's accessories kit.
- The RNB5.5-6 ring terminal is suitable for 6 mm² grounding wire.

Battery pack (TB-HS51)

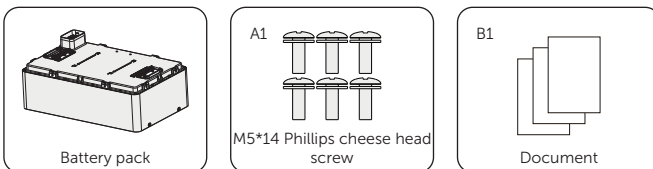

Item No.	Items	Quantity (Unit: pc)
/	Battery pack (TB-HS51)	1
A1	M5*14 Phillips cheese head screw	6
B1	Document	/

Series Box

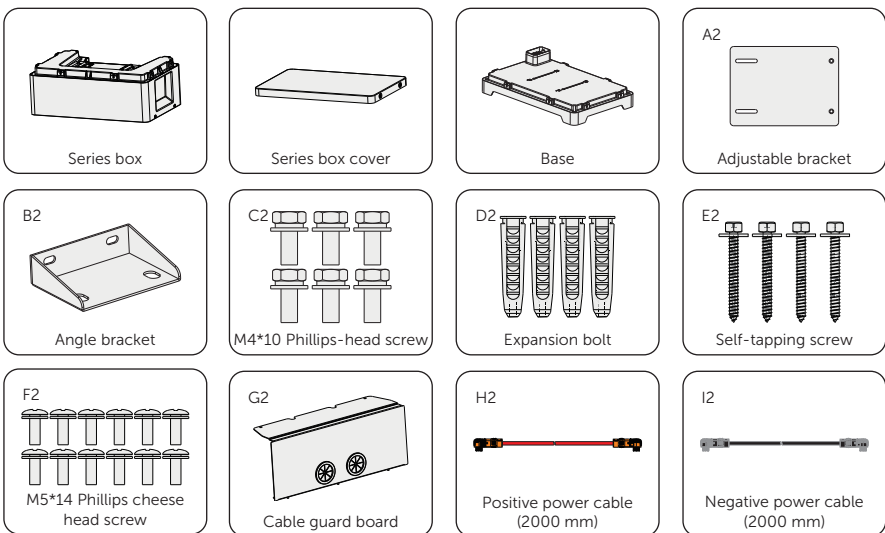

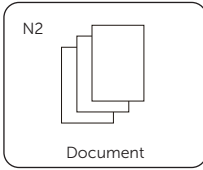
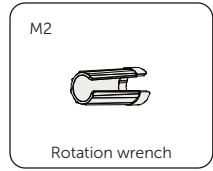
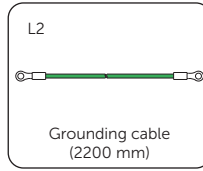
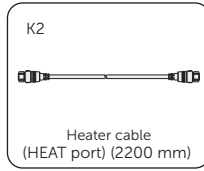
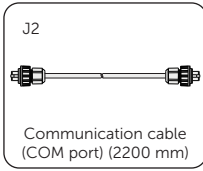

Item No.	Items	Quantity (Unit: pc)
/	Series box	1
/	Series box cover	1
/	Base	1
A2	Adjustable bracket	1
B2	Angle bracket	1
C2	M4*10 Phillips-head screw	6
D2	Expansion bolt	4
E2	Self-tapping screw	4
F2	M5*14 Phillips cheese head screw	12
G2	Cable guard board	1
H2	Positive power cable (2000 mm)	1
I2	Negative power cable (2000 mm)	1
J2	Communication cable (COM port) (2200 mm)	1
K2	Heater cable (HEAT port) (2200 mm)	1
L2	Grounding cable (2200 mm)	1
M2	Rotation wrench	1
N2	Document	/

NOTICE!

- If the number of battery packs is ≥ 9 , the installation option for two towers is recommended. Therefore, a series box needs to be installed to achieve two towers in series.
- The above accessory kit can be purchased according to the actual situation.

Cable (Optional)

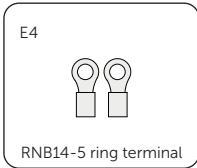
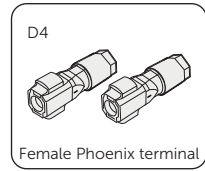
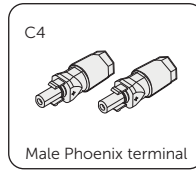
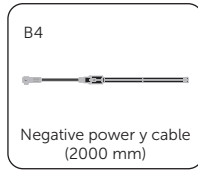
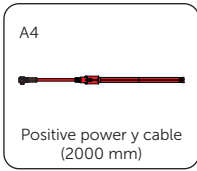

Item No.	Items	Quantity (Unit: pc)
A4	Positive power y cable (2000 mm)	1
B4	Negative power y cable (2000 mm)	1
C4	Male Phoenix terminal	2
D4	Female Phoenix terminal	2
E4	RNB14-5 ring terminal	2

NOTICE!

- As for the installation steps for power y cables, please refer to the inverter's *User Manual*.
- Users can purchase the accessory kit (Cable) based on their actual needs.
- Do not use the above-mentioned power y cables if the equipment is in parallel.
- The RNB14-5 ring terminal is suitable for 10 mm² grounding wire.

Installation Site / Installationsort / Site d'installation / Sitio de instalación / Local de instalação / Installatiesite / Sito di installazione / Miejsce instalacji / Místo instalace / Installationsplats / Loc de instalare / Монтажен объект / Monteringssted / Τόπος εγκατάστασης / Paigaldamise koht / Asennuspaikka / Lokacija ugradnje / Telepítési helyszín / Montavimo vieta / Uzstādīšanas vieta / Miesto inštalácie / Mesto namestítve / Kurulum Yeri / Local de Instalação

NOTICE!

- For outdoor installation, precautions against direct sunlight, rain exposure and snow layup are recommended.
- Exposure to direct sunlight raises the temperature inside the battery. This temperature rise poses no safety risks, but may impact the battery performance.

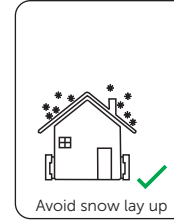
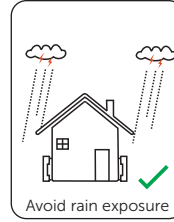
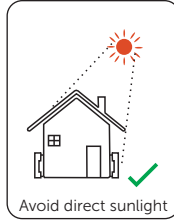
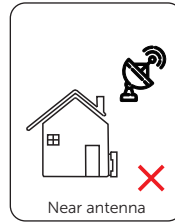
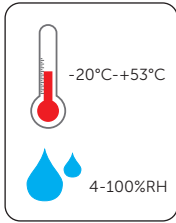

Installation Space / Installationsraum / Espace d'installation / Espacio de instalación / Espaço de instalação / Installatieruimte / Spazio di installazione / Przestrzeń instalacyjna / Instalační prostor / Installationsutrymme / Spaziu de instalare / Монтажно пространство / Monteringsplads / Χώρος εγκατάστασης / Paigaldusruum / Aseennustila / Mjesto ugradnje / Telepitési tér / Montavimo erdvė / Uzstādīšanas telpa / Priestor pre inštaláciu / Prostor za namestitev / Kurulum Alanı / Espaço de Instalação

NOTICE!

- The following figures show an example of installation space of "One Tower" and "Two Towers".

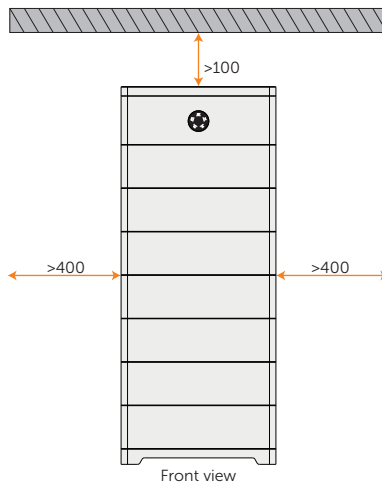

One tower

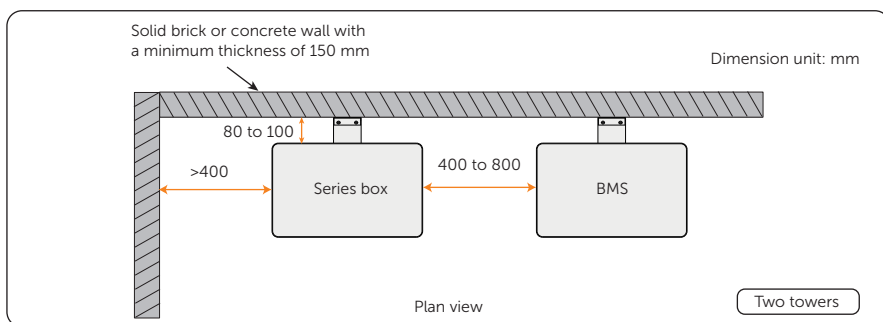
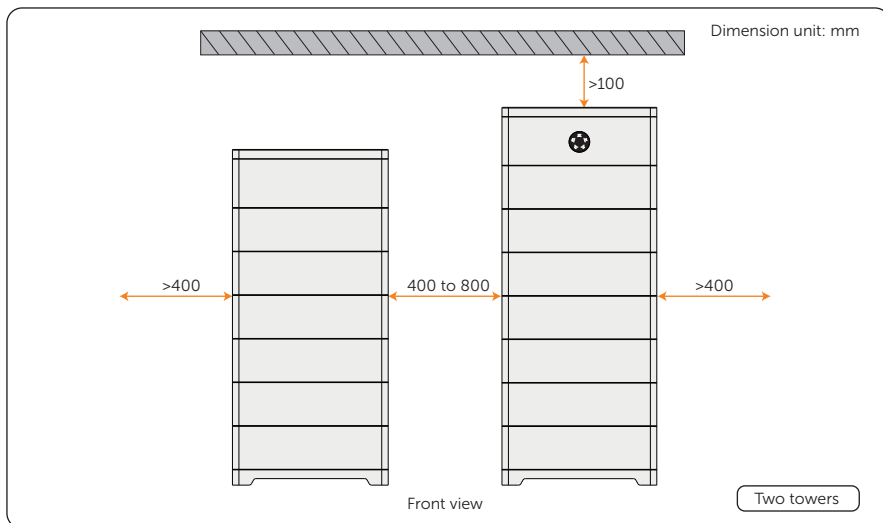

Installation Tools / Installationswerkzeuge / Outils d'installation / Herramientas de instalación / Ferramentas de instalação / Installatiemiddelen / Utensili di installazione / Narzędzia do instalacji / Instalační nástroje / Verktyg för installation / Instrumente de instalare / Монтажни инструменти / Monteringsværktøjer / Εργαλεία εγκατάστασης / Paigaldamise tööriistad / Asennustyökalut / Alati za ugradnju / Telepítő eszközök / Montavimo įrankiai / Uzstādīšanas instrumenti / Nástroje pre inštaláciu / Orodja za nameštitev / Kurulum Aları / Ferramentas de Instalação

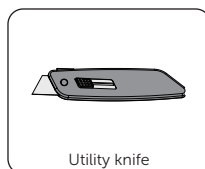
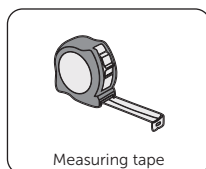

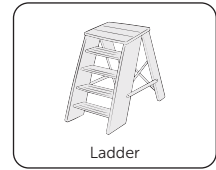
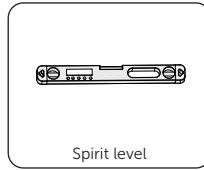
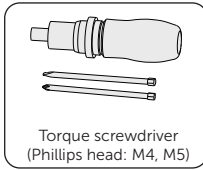
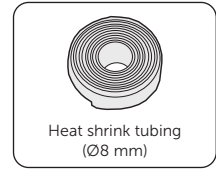
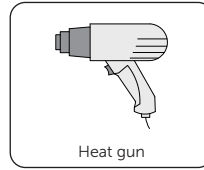
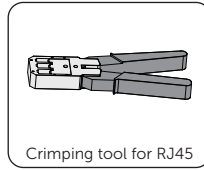
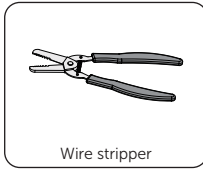
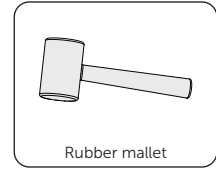
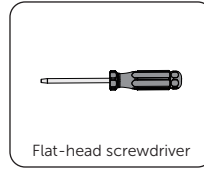
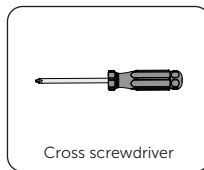
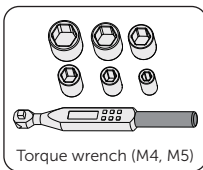

Additionally Required Materials / Zusätzlich erforderliche Materialien / Matériaux supplémentaires requis / Materiales adicionales necesarios / Materiais Adicionais Necessários / Extra benodigde materialen / Materiali aggiuntivi necessary / Materiały wymagane dodatkowo / Další požadované materiály / Ytterligere materialkrav / Materiale suplimentare necesare / Други необхідими матеріали / Yderligere nødvendige materialer / Πρόσθετα απαιτούμενα υλικά / Täiendavad vajalikud materjalid / Muut vaaditud materiaalit / Potrebni dodatni materijali / További szükséges anyagok / Papildomas reikalingos medžiagos / Papildus vajadzīgie materiāli / Dodatočne požadované materiály / Dodatno zahtevani materiali / Ayrıca Gerekli Malzemeler / Materiais Adicionais Necessários

No.	Required Material	Type	Conductor Cross-section/ Diameter
1	Additional PE wire	Conventional yellow and green wire	6 mm ² (for rated current of 30 A); or 10 mm ² (for rated current of 60 A)

Mechanical Installation / Mechanische Installation / Installation mécanique / Instalación mecánica / Instalação mecânica / Mechanische installatie / Installazione meccanica / Instalacja mechaniczna / Mechanická instalace / Mekanisk installation / Instalare mecanică / Механичен монтаж / Mekanisk installation / Μηχανική εγκατάσταση / Mehaaniline paigaldus / Mekaaninen asennus / Mehanička ugradnja / Mehanikai telepítés / Mechaninis montavimas / Mehāniskā uzstādīšana / Mechanická inštalácia / Mehanska namestitve / Mekanik Kurulum / Instalação Mecânica

⚠ CAUTION!

- To prevent injury from loads, it is recommended to organize two people to lift the battery pack due to its net weight of 47 kg.

NOTICE!

- In the case of one tower, up to 8 battery packs may be recommended to be installed.
- If the number of battery packs exceeds 6, please use a stable and sturdy ladder when lifting a battery pack.
- If the battery pack users purchased exceeds 9 pieces (including 9), a series box needs to be installed to connect two towers in series.
- In the case of two towers, "7+6" battery packs are recommended.
- Please ensure that the occupied floor area's bearing capacity for the device is over four times the total weight.
- Please ensure that the thickness of any part of the wall should not be less than 150 mm.
- The device must not be installed on the wood wall.

One Tower

Take 8 battery packs, for instance.

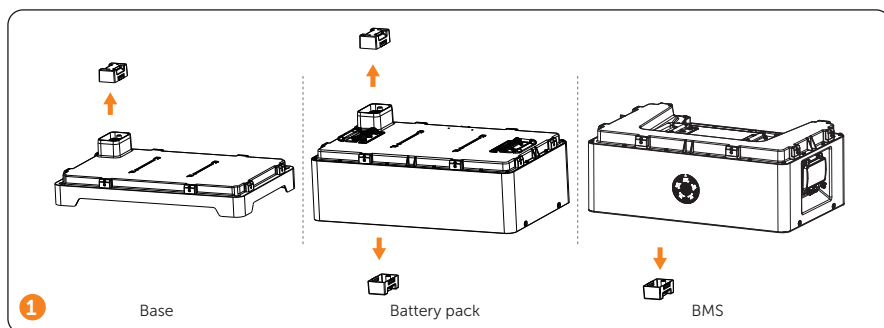

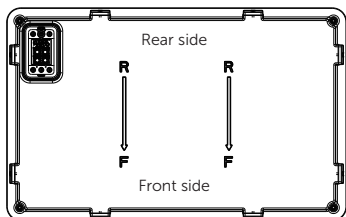

NOTE: The side with "R" shall be against the wall.

2

Place a spirit level to check whether the Base is even. If yes, refer to the step 4; if no, refer to the step 3.

NOTE:

Turn clockwise, raise the Base.

Turn anticlockwise, lower the Base

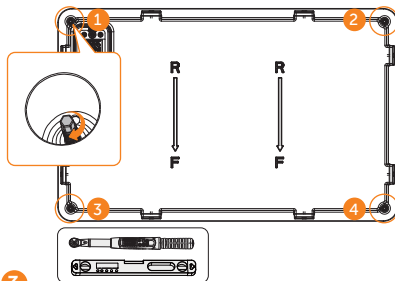

3

The recommended distance between the product and the wall is 100 mm.

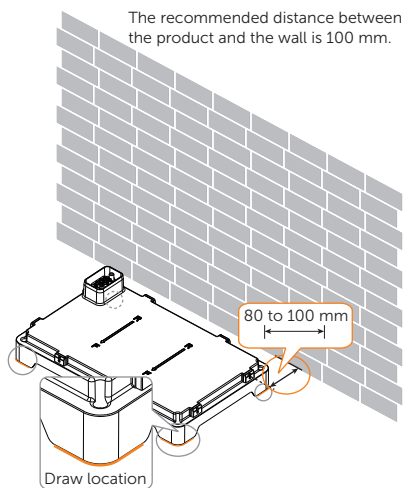

4

NOTE:

1. Please make sure that the corners and edges of the Base and battery pack are aligned before tightening screws.
2. It is recommended to insert and secure the screws on one side, and then fully tighten them after the screws on the other side are fully tightened.

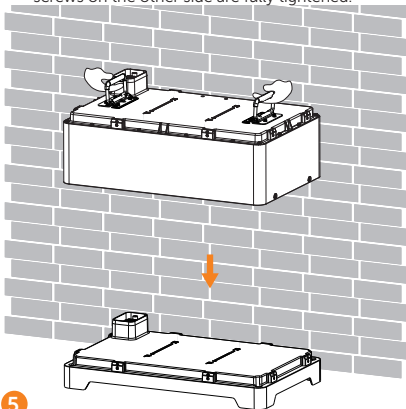

5

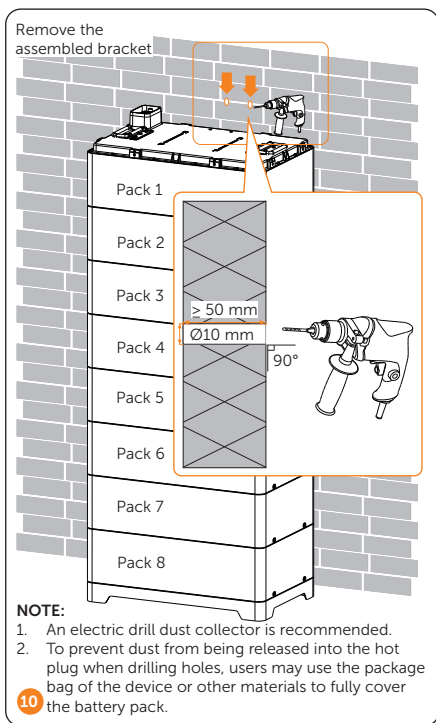
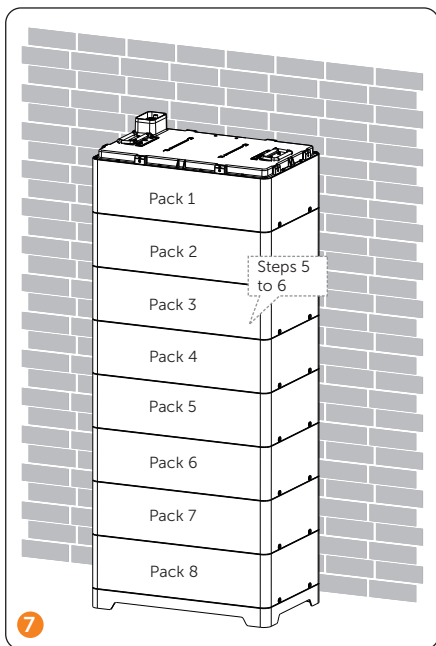
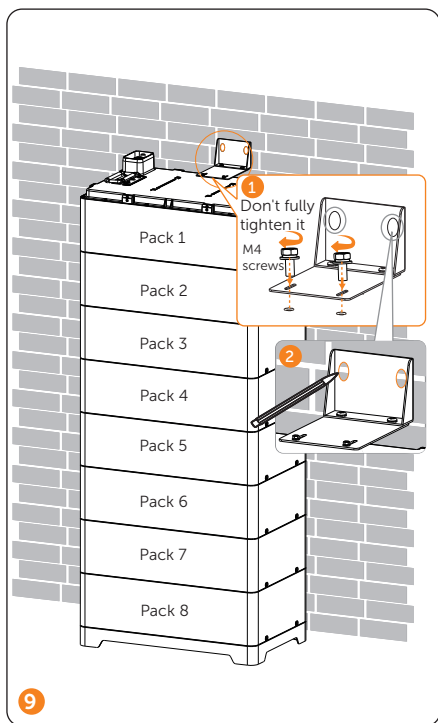
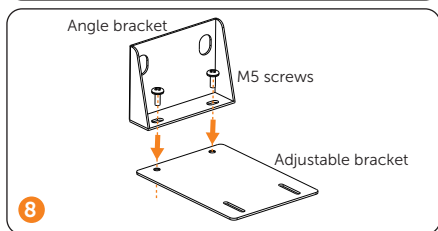
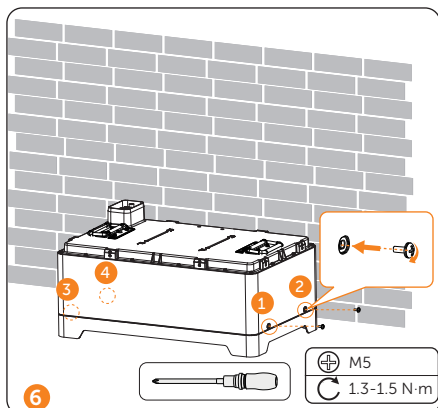

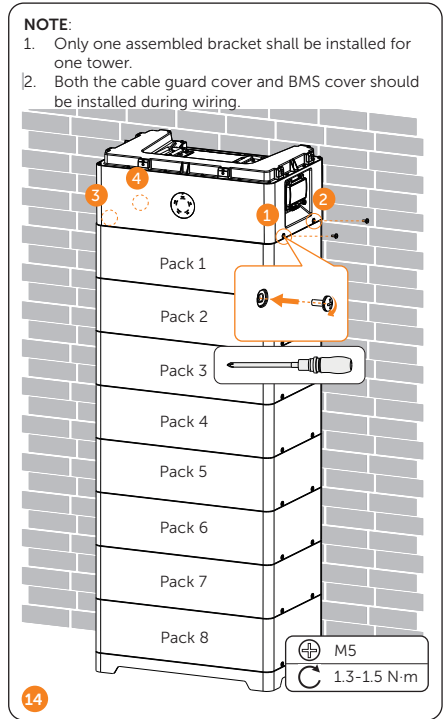
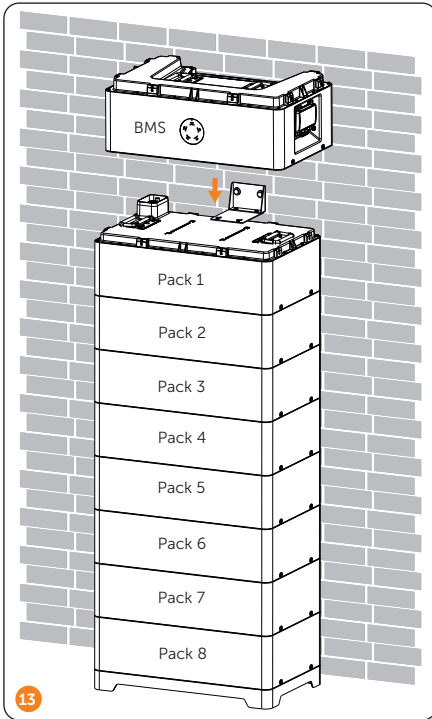
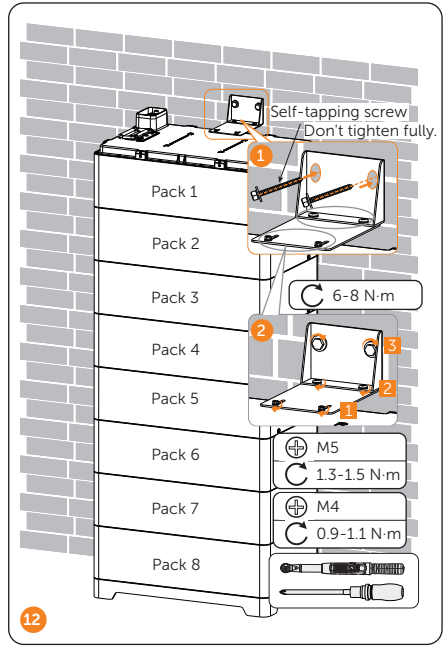
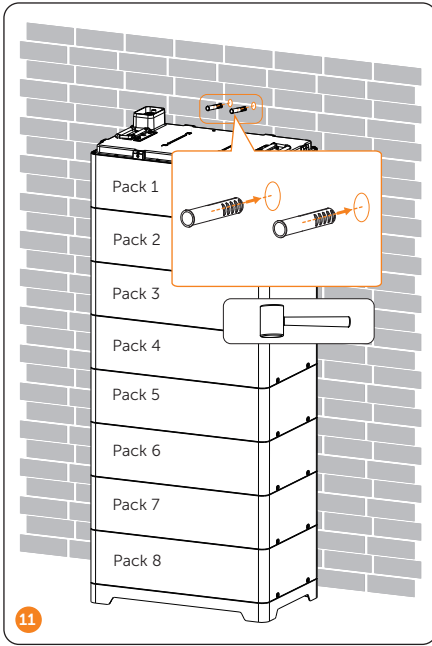

Two Towers

NOTE: The installation procedure for these two towers is the same as that for one tower. Please refer to **'One Tower'**.

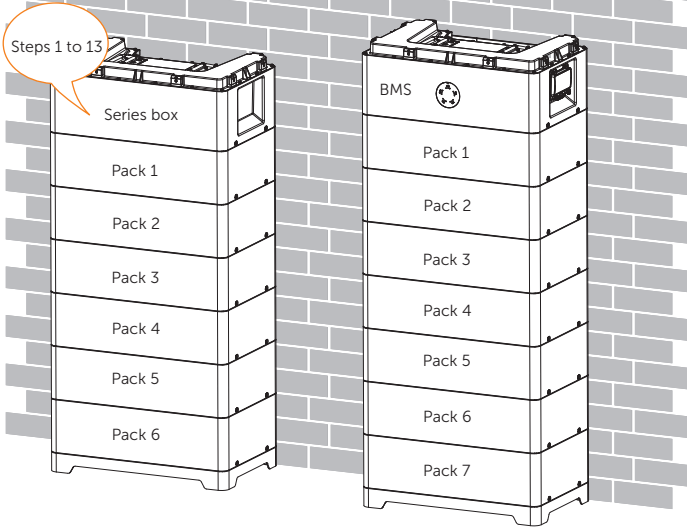

NOTICE!

- Both the cable guard cover and BMS cover must be installed after finishing the wiring.

Current Terminal Connection / Anschluss der Stromklemme / Connexion de borne actuelle / Conexión de terminal actual / Ligação Terminal de Corrente / Huidige klemmenaansluiting / Collegamento terminale attuale / Połączenie zacisków prądowych / Připojení proudové svorky / Anslutning av strömplint / Conexiune terminal current / Свързване към токова клемма / Nuværende terminalforbindelse / Τρέχουσα σύνδεση ακροδεκτών / Praegune klemmiühendus / Virtaliittimen liittäminen / Električni priključak terminala / Aktuális terminálkapcsolat / Srovės gnybtų jungimas / Pašreizējais termināļa savienojums / Pripojenie prúdovej koncovky / Priklučitev terminala na tok / Akim Terminali Bağlantısı / Conexão do terminal de corrente

NOTICE!

- In case of a rated current of 30 A, the wire size of 6 mm² for cables (including grounding cable) is recommended; in case of a rated current of 60 A, the wire size of 10 mm² for cables (grounding cable) is recommend.
- The grounding cable should be prepared by the users themselves.

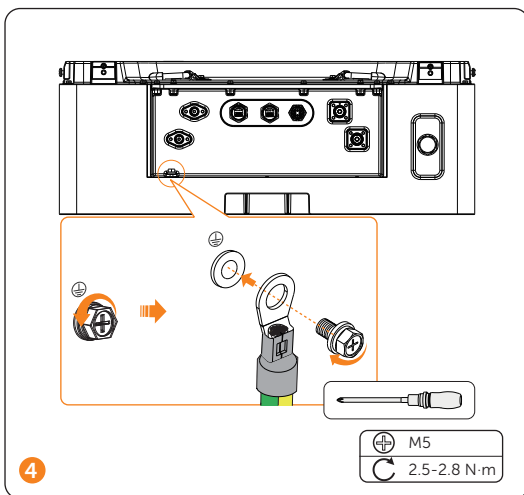
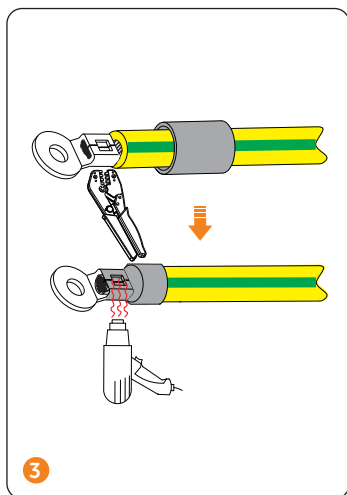
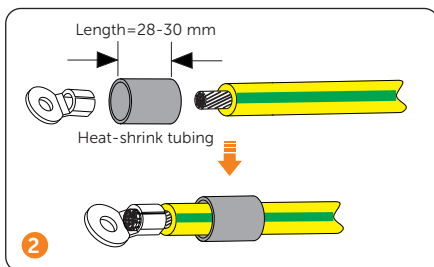
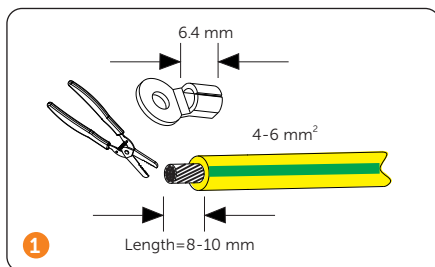

Communication Connection (connecting to inverter) / Kommunikations-Anschluss (Verbindung zum Wechselrichter) / Branchement de communication (connexion à l'onduleur) / Conexión de comunicación (conexión al invisor) / Ligação à comunicação (ligar ao invisor) / Communicatie-aansluiting (aansluiting op omvormer) / Collegamento comunicazione (collegamento all'inverter) / Potężenie komunikacyjne (połączenie z falownikiem) / Komunikační připojení (připojení k inverteru) / Kommunikationsanslutning (anslutning till växelriktare) / Conexiune de comunicare (conectarea la inverter) / Коммуникационная връзка (свързване с инвертора) / Kommunikationsforbindelse (tilslutning til inverter) / Σύνδεση επικοινωνίας (σύνδεση με μετατροπέα) / Sideühendus (ühendamine muunduriga) / Tietoliikenneyhteys (yhteys invertteriin) / Komunikacijski priključak (spajanje na pretvarač) / Kommunikációs kapcsolatok (csatlakozás inverterhez) / Ryšio sujungimas (jungimas prie inverterio) / Sakaru savienojums (savienojums ar inverteru) / Pripojenie komunikácie (pripojenie k inverteru) / Komunikacijska povezava (povezava z inverterjem) / İletişim Bağlantısı (İnvertöre Bağlanma) / Conexão de Comunicação (Conectar ao Invisor)

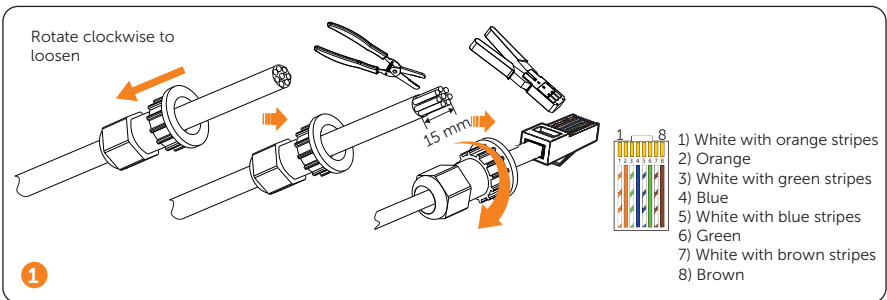

"BMS" port pin assignment is shown as follows:

Pin	1	2	3	4	5	6	7	8
BMS	/	GND	GND	CAN_H	CAN_L	/	485A	485B

NOTICE!

- The communication cable shall have a shield layer.
- The communication cable is delivered with the Accessories Kit for BMS.

Wiring / Verkabelung / Câblage / Cableado / Ligação / Bedrading / Cablaggio / Potężenie przewodów / Zapojení / Kabeldragning / Cablare / Свързване / Ledningsføring / Καλωδίωση / Juhtmed / Kytkenät / Ožičenje / Vezetékezés / Elektros instalacija / Elektroinstalacija / Zapojenie / Ožičenje / Kablolama / Fiação

Wiring for one tower

⚠ CAUTION!

- The short power cable, short-circuit plug, and waterproof cap will be connected before delivery. In that case, the short power cable, short-circuit plug, or waterproof cap shall not be removed.

NOTICE!

- Before wiring, one end of the following cables connecting to the inverter, positive and negative power cables, and communication cable, should be made with a connector.

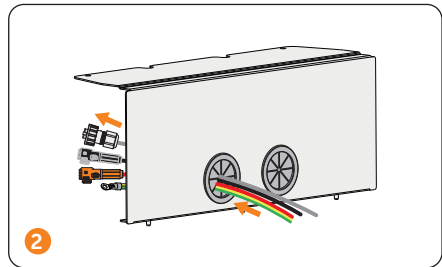
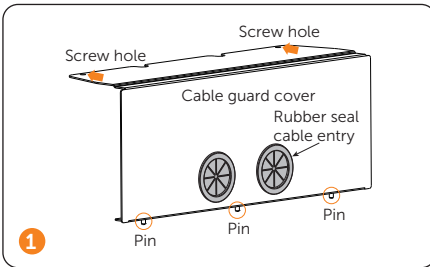

Step 1: Connect grounding cable to the inverter;

Step 2: Plug the negative power cable to connect: "BAT+" port of the BMS and the "BAT+" port of the inverter;

Step 3: Plug the negative power cable to connect: "BAT-" port of the BMS and the "BAT-" port of the inverter.

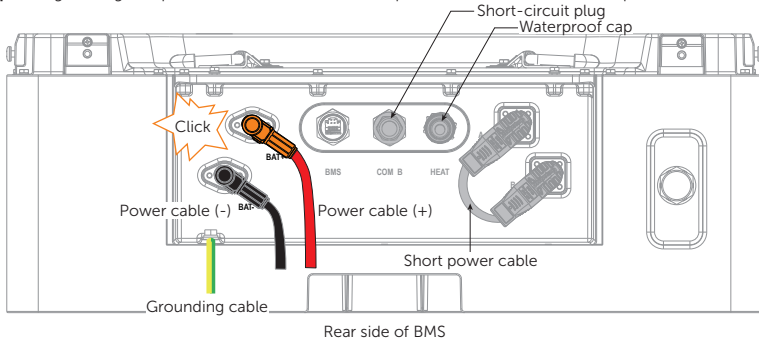

Plug the communication cable to connect: "BMS" port of the BMS and "BMS" port of the inverter.

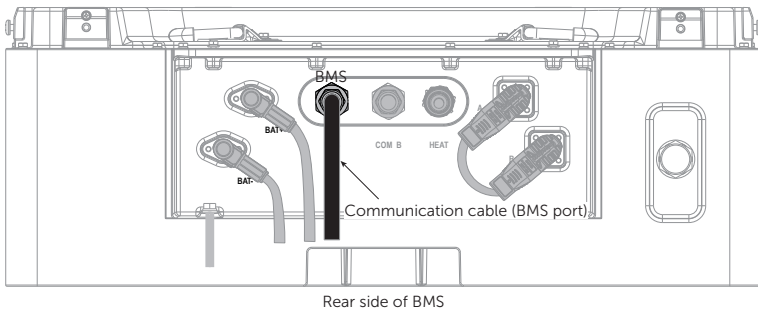

 CAUTION!

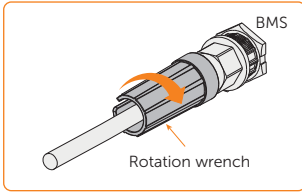

- The end of the communication cable shall be closed by using a rotation wrench.

Step 1: Thread cables through cable entry;
Step 2: Insert the cable guard cover into holes on the BMS.

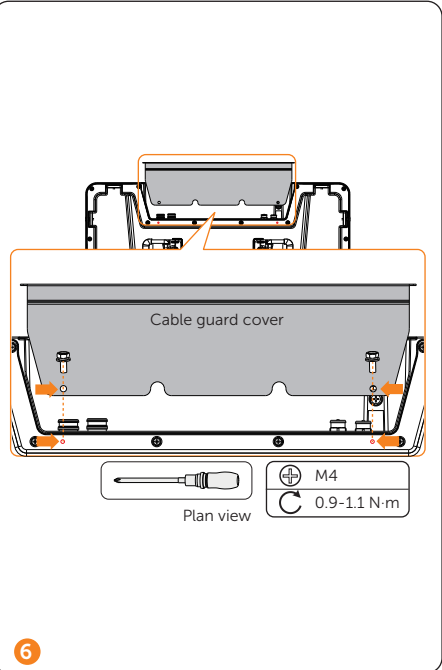
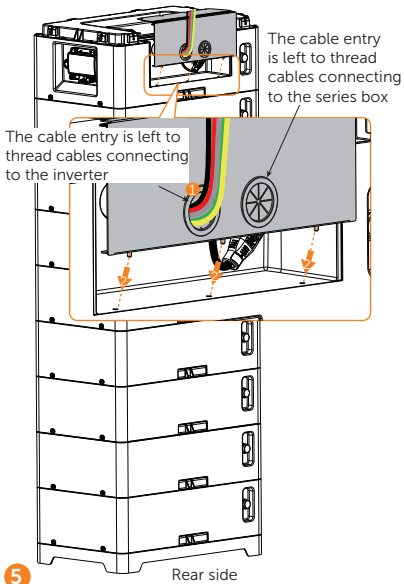

Connect to the
inverter

Inverter

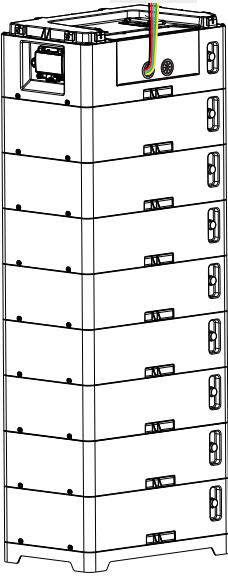

7

NOTE:

1. The BMS cover must be installed. See **Installation of BMS Cover**.
2. If the number of battery packs is ≥ 7 , the wiring can be conducted first before installing BMS.

NOTICE!

- Before wiring, one end of the following cables connecting to the inverter, positive and negative power cables, and communication cable, should be made with a connector.

Unplug the short power cable

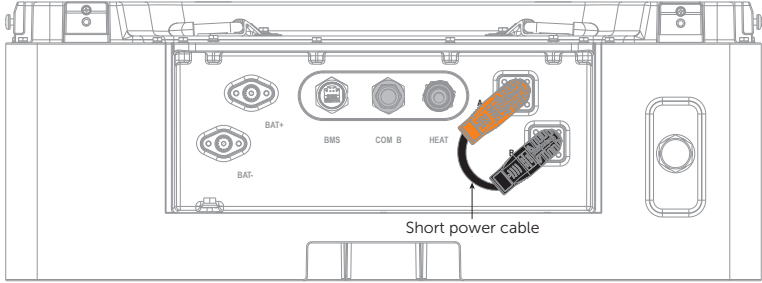

1

Rear side of BMS

CAUTION!

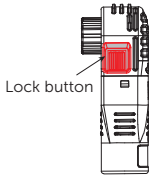

- Press and hold the lock button while unplugging the short power cable, or it cannot be pulled out.
- Don't violently remove the cable when it is locked. Otherwise, the connector will be damaged.

Rotate anti-clockwise to remove the waterproof cap, as well as the short-circuit plug.

Note: When the arrow on the rotating ring is aligned with the arrow on the panel, the short-circuit plug can be removed.

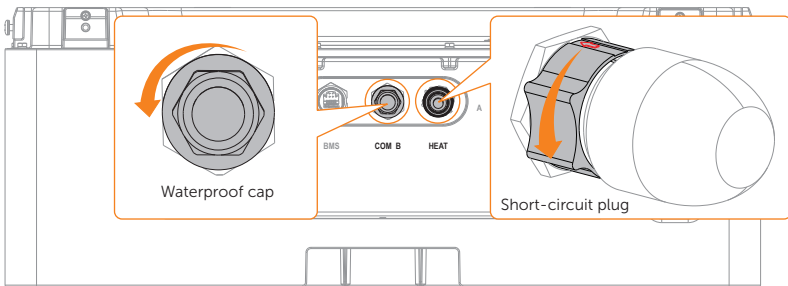

2

Rear side of BMS

NOTICE!

- Don't violently remove the short-circuit plug before the arrow on the rotating ring is aligned with the arrow on the panel.

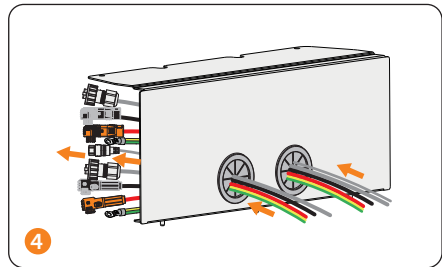
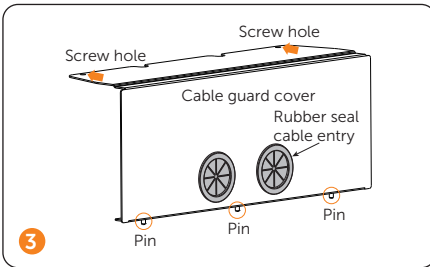

Step 1: Connect grounding cable to the inverter;

Step 2: Plug the negative power cable to connect: "BAT+" port of the BMS and the "BAT+" port of the inverter;

Step 3: Plug the negative power cable to connect: "BAT-" port of the BMS and the "BAT-" port of the inverter;

Step 4: Plug the communication cable to connect: "BMS" port of the BMS and "BMS" port of the inverter.

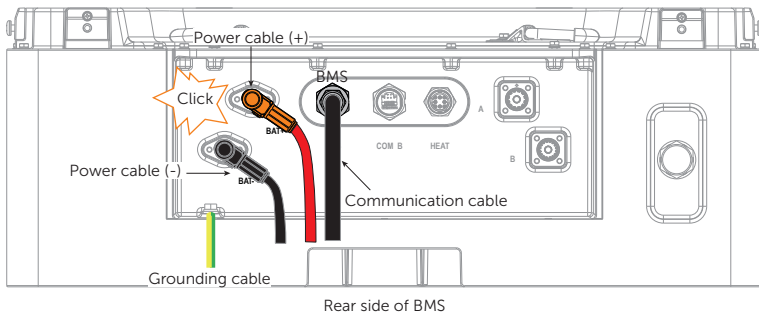

CAUTION!

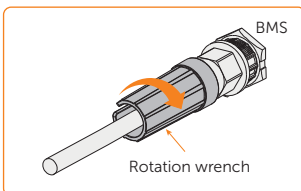

- The end of the communication cable shall be closed by using a rotation wrench.

Plug the heater cable to connect: "HEAT" port of the BMS and the "HEAT" port of the series box.

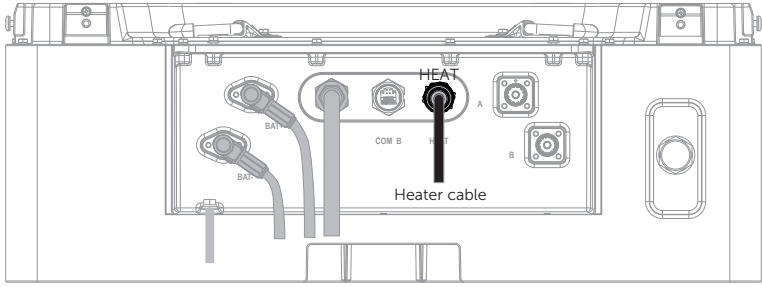

6

Rear side of BMS

! CAUTION!

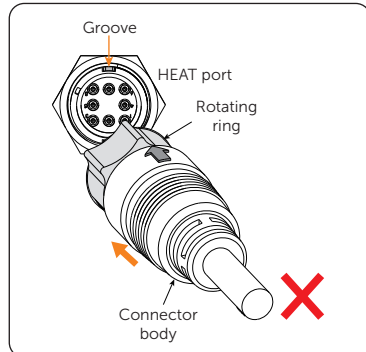
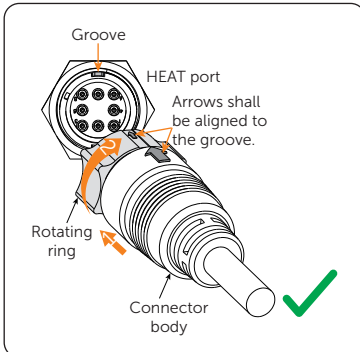

Turn the rotating ring to keep the arrow on it and the arrow on the connector body in a straight line, and then align to the port's groove to plug the heater cable. Finally, rotate the rotating ring clockwise to tighten it.

- Step 1:** Connect grounding cable to the series box;
- Step 2:** Plug the positive power cable to connect: "A" port of the BMS and the "A" port of the series box;
- Step 3:** Plug the negative power cable to connect: "B" port of the BMS and the "B" port of the series box;
- Step 4:** Plug the communication cable to connect: "COM B" port of the BMS and "COM B" port of the series box.

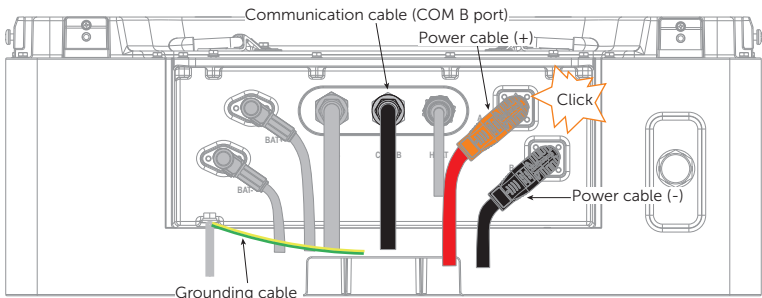

7

Rear side of BMS

CAUTION!

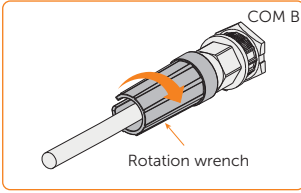

- The end of the communication cable shall be closed by using a rotation wrench.

Wiring diagram

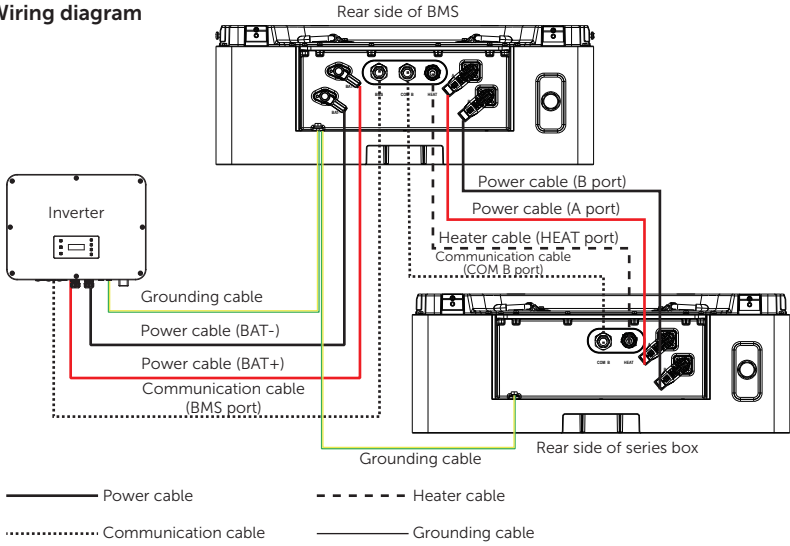

- Step 1: Thread cables through cable entry;
 Step 2: Insert the cable guard cover into holes on the BMS.

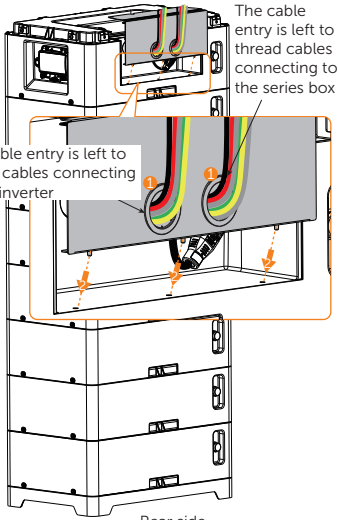

9

Rear side

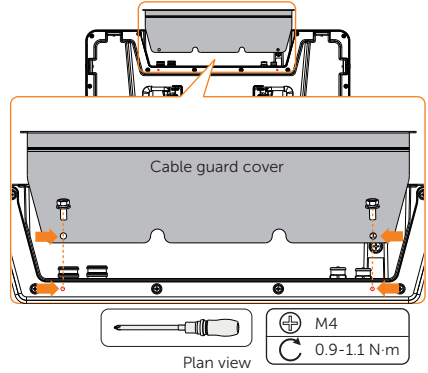

10

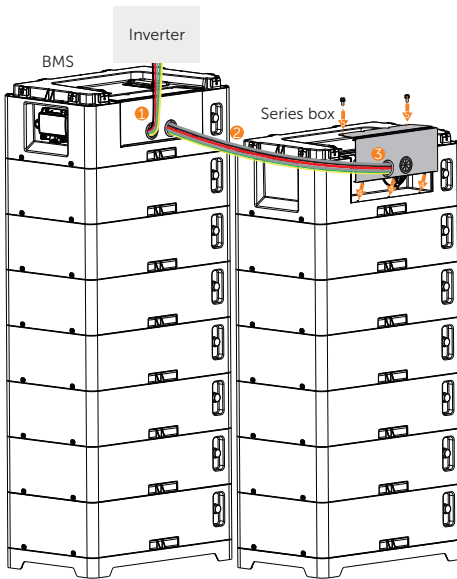

11

- Step 1:** Pull cables through cable entry to connect the inverter and series box.
Step 2: Install the cable guard cover onto the series box.
Step 3: Insert and tighten M5 screws to secure the cover.

NOTE:

1. The BMS cover must be installed. See **Installation of BMS Cover**.
2. If the number of battery packs is ≥ 7 , the wiring can be conducted first before installing BMS.

Installation of BMS Cover / BMS Abdeckung installieren / Installation du couvercle du BMS / Instalación de la cubierta BMS / Instalação da Cobertura BMS / Installatie van de BMS deksel / Installazione della copertura BMS / Instalacja pokryw BMS / Instalace krytu BMS / Installation av BMS-lucka / Instalarea capacului BMS / Монтаж на капак на BMS / Installation af BMS-cover / Εγκατάσταση του καλύμματος BMS / BMS kontrolleri paigaldus / BMS-kannen asennus / Montaža BMS pokrova / A BMS burkolat beszerelés / BMS dangčio montavimas / BMS vāka uzstādīšana / Inštalácia krytu BMS / Namestitev zaščitnega pokrova BMS / BMS Kapağının Montajı / Instalação da tampa do BMS

NOTICE!

- Please make sure that the corners and edges are aligned before tightening the screws.
- The following steps also apply to the installation of the series box cover.

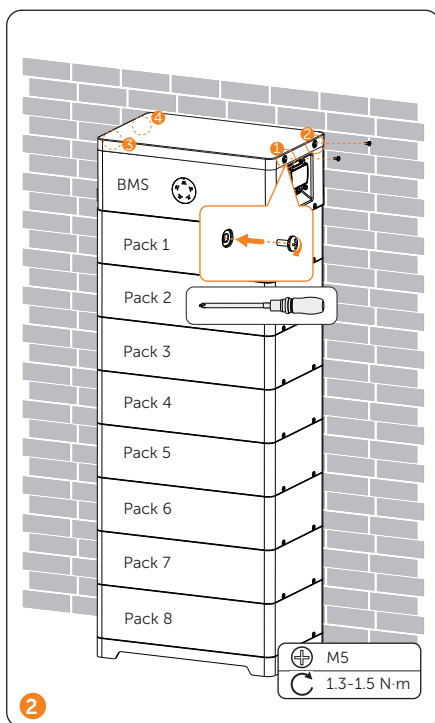
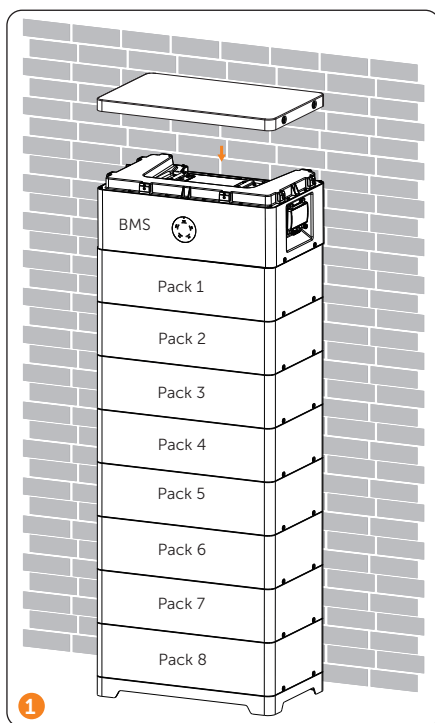

Power on the System / Schalten Sie das System ein / Mise sous tension du système / Encienda el sistema / Ligue o sistema / Het systeem inschakelen / Accensione del sistema / Włączanie systemu / Zapnutí systému / Slå på systemet / Pornire sistem / Включване на системата / Tænd for systemet / Ρεύμα στο σύστημα / Süsteemi sisselülitamine / Kytke järjestelmän virta päälle / Napajanje sustava / Rendszer áram alá helyezésé / Ijungti sistema / Ieslēdziet sistēmu / Zapnite system / Vklõpõte sistem / Sistemini Gücü / Ligar o sistema

Open the breaker cover.

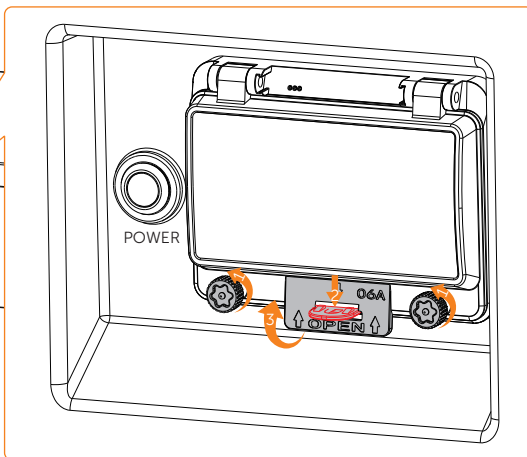
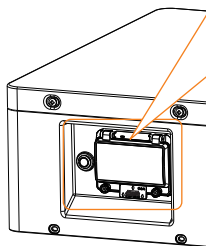

1

Right side of BMS

Step 1: Flip up the breaker;

Step 2: After holding and pressing the button for 1.5 seconds, the status light will flash yellow, and the SOC light will come on solid green.

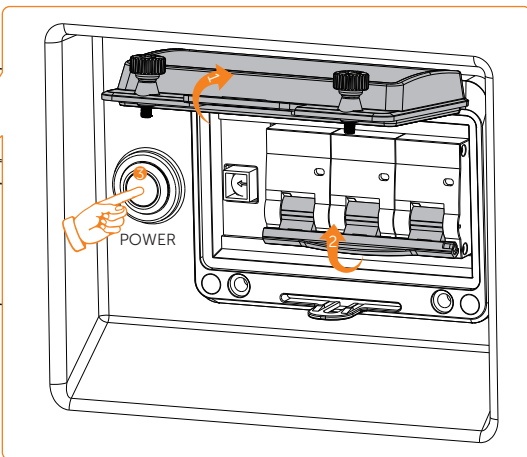
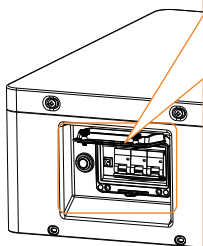

2

Right side of BMS

NOTICE!

- A system problem may be encountered while pressing the button frequently. The user may need to wait at least 10 seconds and then try again.

LED Indicators / LED-Indikatoren / Indicateurs LED / Indicadores LED / Indicadores LED / LED-indicatoren / Indicatori LED / Wskaźniki LED / LED indikátory / LED-indikatorer / Indicatori LED / LED индикатори / LED-indikatorer / Ενδεικτικές λυχνίες LED / LED-indikaatorid / LED-merkkivalot / LED pokazatelji / LED kijelzők / LED indikatoriai / LED indikatori / LED indikátory / LED kazalniki / LED Göstergeleri / Indicadores LED

BMS indicators

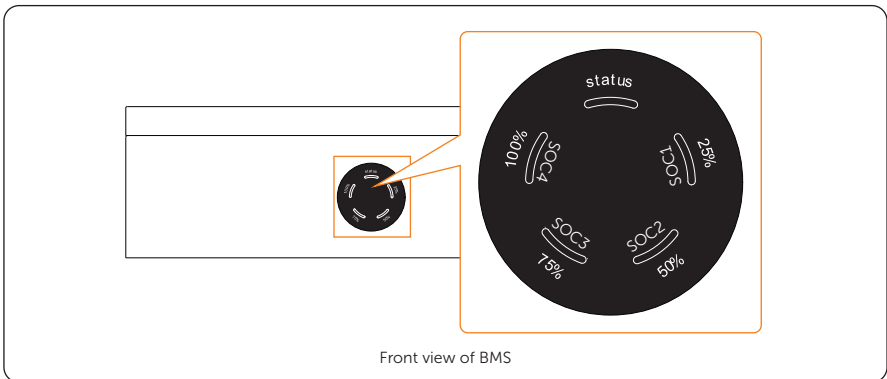

Indication	LED	Colour	State
Start up	Status light	Yellow	Flashing
	SOC power indicators	Green	Solid
Self-test	Status light	Yellow	Solid
	SOC power indicators	Green	Solid
Standby	Status light	Green	Solid
	SOC power indicators	Green	Solid
Charging	Status light	Green	Flashing
	SOC power indicators	Please see "SOC power indicators during charging".	
Discharging	Status light	Green	Flashing
	SOC power indicators	Please see "SOC power indicators during discharging".	
Shut down	Status light	Yellow	Solid
	SOC power indicators	Green	Solid

Indication	LED	Colour	State
Fault	Status light	Red	Flashing
	SOC power indicators	Green	Solid
Normal power off	Status light	Green	Flashing
	SOC power indicators	Green	Solid
Fault power off	Status light	Red	Flashing
	SOC power indicators	Green	Solid

NOTICE!

- The battery system will assign each battery pack in a communication loop a unique address (battery number) during the "Start up" state. In the meantime, the status light comes on solid green, and the SOC indicators flash green based on the battery pack's actual battery capacity.

SOC power indicators during charging

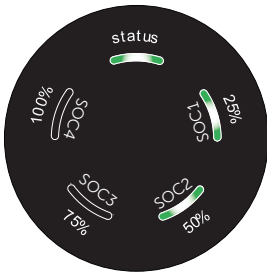

- If the battery level is between 25% and 50%, the SOC power indicators will show as follows:
- The first two SOC power indicators (SOC1 and SOC2) will flash green light;
 - The SOC3 and SOC 4 will be off.



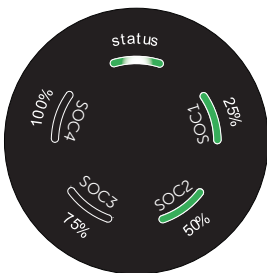

SOC power indicators during discharging

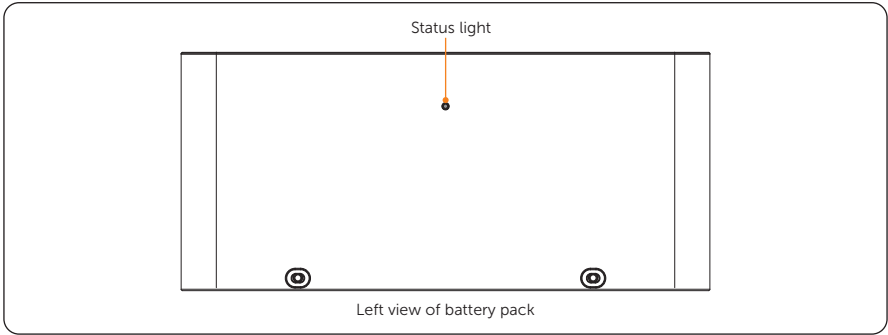

- If the battery level is between 25% and 50%, the SOC power indicators will show as follows:
- The first two SOC power indicators (SOC1 and SOC2) will remain on solid green light;
 - The SOC3 and SOC 4 will be off.

Battery pack indicator



Indication	LED	State
In normal operation		Normal flash
CAN communication loss for 300 seconds		Fast flash
CAN communication loss for 30 seconds		Solid
AFE communication loss		Normal flash
Battery cell sampling fault		Normal flash

Note: Fast flash indicates that the light flashes every 0.1 seconds, and the normal flash indicates that the light flashes every 5 seconds.

Technical Data / Technische Daten / Fiche technique / Datos técnicos / Dados Técnicos / Technische gegevens / Dati tecnici / Dane techniczne / Technické údaje / Techniska data / Date tehne / Технически данни / Tekniske data / Τεχνικά δεδομένα / Tehniskie andmed / Tekniset tiedot / Tehnički podaci / Műszaki adatok / Techniniai duomenys / Tehniskie dati / Technické údaje / Tehnični podatki / Teknik Bilgiler / Dados Técnicos

Configuration List

No.	Model	BMS	Battery pack	Nominal Energy (kWh)	Operating Voltage (Vdc)
1	T-HS10.2	TBMS-S51-8 × 1	TB-HS51 × 2	10.2	85-116
2	T-HS15.3	TBMS-S51-8 × 1	TB-HS51 × 3	15.3	128-174
3	T-HS20.4	TBMS-S51-8 × 1	TB-HS51 × 4	20.4	170-232
4	T-HS25.6	TBMS-S51-8 × 1	TB-HS51 × 5	25.6	212-289
5	T-HS30.7	TBMS-S51-8 × 1	TB-HS51 × 6	30.7	255-347
6	T-HS35.8	TBMS-S51-8 × 1	TB-HS51 × 7	35.8	297-405
7	T-HS40.9	TBMS-S51-8 × 1	TB-HS51 × 8	40.9	340-463
8	T-HS46.0	TBMS-S51-8 × 1	TB-HS51 × 9	46.0	382-520
9	T-HS51.2	TBMS-S51-8 × 1	TB-HS51 × 10	51.2	424-578
10	T-HS56.3	TBMS-S51-8 × 1	TB-HS51 × 11	56.3	467-636
11	T-HS61.4	TBMS-S51-8 × 1	TB-HS51 × 12	61.4	509-694
12	T-HS66.5	TBMS-S51-8 × 1	TB-HS51 × 13	66.5	552-750

Performance Parameter

Module	T-HS10.2	T-HS15.3	T-HS20.4	T-HS25.6	T-HS30.7	T-HS35.8
Nominal Voltage (V)	102.4	153.6	204.8	256.0	307.2	358.4
Operating Voltage Range (V)	85-116	128-174	170-232	212-289	255-347	297-405
Nominal Capacity (Ah) ¹	100	100	100	100	100	100
Nominal Energy (kWh) ¹	10.2	15.3	20.4	25.6	30.7	35.8
Usable Energy 90% DOD (kWh) ²	9.1	13.7	18.3	23.0	27.6	32.2
Max. Charge/Discharge Current (A) ³	70	70	70	70	70	70
Nominal Power (kW) ⁵	6.1	9.2	12.3	15.4	18.4	21.5
Max. Power (kW)	7.2	10.8	14.3	17.9	21.5	25.1
Short-circuit Current (A)	3981	3981	3981	3981	3981	3981
Battery Round-trip Efficiency (0.2 C, 25°C)	95%					
Expected Lifetime (25°C)	10 years					
Cycle Life 90% DOD (25°C)	6000 cycles					
Charge Temperature	-30°C ~ 53°C (on heating function); 0°C ~ 53°C (off heating function) ⁴					
Discharge Temperature	-30°C ~ 53°C (on heating function); -20°C ~ 53°C (off heating function) ⁴					
Storage Temperature	-20°C ~ 30°C (12 months), 30°C ~ 50°C (6 months)					
Ingress Protection	IP66					
Relative Humidity [%]	4 ~ 100 (Condensing)					
Protection Class	I					

Next table continued



Module	T-HS40.9	T-HS46.0	T-HS51.2	T-HS56.3	T-HS61.4	T-HS66.5
Nominal Voltage (V)	409.6	460.8	512.0	563.2	614.4	665.6
Operating Voltage Range (V)	340-463	382-520	424-578	467-636	509-694	552-750
Nominal Capacity (Ah) ¹	100	100	100	100	100	100
Nominal Energy (kWh) ¹	40.9	46.0	51.2	56.3	61.4	66.5
Usable Energy 90% DOD (kWh) ²	36.8	41.4	46.0	50.6	55.2	59.8
Max. Charge/Discharge Current (A) ³	70	70	70	70	70	70
Nominal Power (kW) ⁵	24.6	27.6	30.7	33.8	36.9	39.9
Max. Power (kW)	28.7	32.3	35.8	39.4	43.0	46.6
Short-circuit Current (A)	3981	3981	3981	3981	3981	3981
Battery Round-trip Efficiency (0.2 C, 25°C)	95%					
Expected Lifetime (25°C)	10 years					
Cycle Life 90% DOD (25°C)	6000 cycles					
Charge Temperature	-30°C ~ 53°C (on heating function); 0°C ~ 53°C (off heating function) ⁴					
Discharge Temperature	-30°C ~ 53°C (on heating function); -20°C ~ 53°C (off heating function) ⁴					
Storage Temperature	-20°C ~ 30°C (12 months), 30°C ~ 50°C (6 months)					
Relative Humidity [%]	4 ~ 100 (Condensing)					
Ingress Protection	IP66					
Protection Class	I					

NOTICE!



1. Test conditions: 100% DOD, 0.2 C charge & discharge @ +25°C.
2. 90% DOD; System usable energy may vary with inverter different setting.
3. Discharge: In case of battery cell's temperature range of -20°C~+5°C and +45°C~+53°C, the discharge current will be reduced;
 Charge: In case of battery cell's temperature range of 0°C~+20°C and +45°C~+53°C, the charge current will be reduced. Product charge or discharge power depends on the actual temperature of battery pack.
4. The battery can only be discharged and cannot be charged at the range of from -20°C to 0°C
5. In case of a rated current of 30 A, the wire size of 6 mm² for cables (including grounding cable) is recommended;
 In case of a rated current of 60 A, the wire size of 10 mm² for cables (including grounding cable) is recommended.

Contact Information



UNITED KINGDOM

 Unit C-D Riversdale House, Riversdale
Road, Atherstone, CV9 1FA
 +44 (0) 2476 586 998
 service.uk@solaxpower.com

TURKEY

 Fevzi Çakmak mah. aslim cd. no 88 A
Karatay / Konya / Türkiye
 service.tr@solaxpower.com



USA

 3780 Kilroy Airport Way, Suite 200, Long
Beach, CA, US 90806
 +1 (408) 690 9464
 info@solaxpower.com

POLAND

 WARSAW AL. JANA P. II 27. POST
 +48 662 430 292
 service.pl@solaxpower.com



ITALY

 +39 011 19800998
 support@solaxpower.it





PAKISTAN

 service.pk@solaxpower.com





AUSTRALIA

 21 Nicholas Dr, Dandenong South VIC 3175
 +61 1300 476 529
 service@solaxpower.com



GERMANY

 Am Tullnaupark 8, 90402 Nürnberg,
Germany
 +49 (0) 6142 4091 664
 service.eu@solaxpower.com
 service.dach@solaxpower.com



NETHERLANDS

 Twekkeler-Es 15 7547 ST Enschede
 +31 (0) 8527 37932
 service.eu@solaxpower.com
 service.bnl@solaxpower.com

SPAIN

 +34 9373 79607
 tecnico@solaxpower.com

BRAZIL

 +55 (34) 9667 0319
 info@solaxpower.com

SOUTH AFRICA

 service.za@solaxpower.com

Warranty Registration Form



For Customer (Compulsory)

Name _____ Country _____
Phone Number _____ Email _____
Address _____
State _____ Zip Code _____
Product Serial Number _____
Date of Commissioning _____
Installation Company Name _____
Installer Name _____ Electrician License No. _____

For Installer

Module (If Any)

Module Brand _____
Module Size(W) _____
Number of String _____ Number of Panel Per String _____

Battery (If Any)

Battery Type _____
Brand _____
Number of Battery Attached _____
Date of Delivery _____ Signature _____

Please visit our warranty website: <https://www.solaxcloud.com/#/warranty> or use your mobile phone to scan the QR code to complete the online warranty registration.



For more detailed warranty terms, please visit SolaX official website: www.solaxpower.com to check it.





SolaX Power Network Technology (Zhejiang) Co., Ltd.

Add.: No. 278, Shizhu Road, Chengnan Sub-district, Tonglu County,
Hangzhou, Zhejiang, China
E-mail: info@solaxpower.com

